

# Manuel d'utilisation

## Bains thermostatés et thermostats à circulation PRO

P 10, P 20, P 30, RP 3035, RP 2040, RP 2045, RP 1090, RP 2090, RP 10100, RP 240 E, RP 245 E, RP 250 E,  
RP 290 E, P 2 E

avec unité de commande Command Touch

Fabricant :

LAUDA DR. R. WOBSE GMBH & CO. KG

Laudaplatz 1

97922 Lauda-Königshofen

Allemagne

Tél.: +49 (0)9343 503-0

Courriel : [info@lauda.de](mailto:info@lauda.de)

Internet : <https://www.lauda.de>

Traduction du manuel d'utilisation d'origine

Q4DA-E.13-019-DE-01 Command Touch, 6, fr\_FR 25/08/2023 © LAUDA 2021

remplace les éditions V6R22-21-14, V5R22-23, V4R15-14-13, V04R07, V4R04, V03REV30-29-28-16, V2RE4, V2R03, V1R54, V01R52, V01R48, V01R35

## Table des matières

|          |  |           |
|----------|--|-----------|
| <b>1</b> | <b>Sécurité.....</b>   | <b>7</b>  |
| 1.1      | Structure de sécurité des appareils.....   | 7         |
| 1.2      | Exigences CEM.....   | 7         |
| 1.3      | Versions logicielles.....  | 8         |
| 1.4      | Respecter les instructions d'utilisation complémentaires.....                        | 8         |
| 1.5      | Utilisation conforme à la destination.....   | 8         |
| 1.6      | Utilisation abusive prévisible.....  | 9         |
| 1.7      | Interdiction d'apporter des modifications à l'appareil.....                          | 9         |
| 1.8      | Matériaux et matériels.....  | 10        |
| 1.9      | Fluides frigorigènes fluorés.....  | 10        |
| 1.10     | Fluide frigorigène naturel.....  | 10        |
| 1.11     | Exigences posées en termes de liquides caloporteurs.....                             | 10        |
| 1.12     | Exigences posées aux flexibles.....  | 11        |
| 1.13     | Domaine d'application.....   | 11        |
| 1.14     | Qualification du personnel.....  | 11        |
| 1.15     | Équipement de protection individuel.....   | 11        |
| 1.16     | Dispositifs de sécurité de l'appareil.....   | 12        |
| 1.16.1   | Protection contre les surchauffes.....   | 12        |
| 1.16.2   | Protection contre le niveau trop bas.....  | 12        |
| 1.17     | Symboles d'avertissement sur l'appareil.....   | 12        |
| 1.18     | Symboles d'avertissement.....  | 13        |
| 1.19     | Structure des mises en garde.....  | 13        |
| <b>2</b> | <b>Déballage.....</b>  | <b>15</b> |
| <b>3</b> | <b>Conception et fonction.....</b>   | <b>17</b> |
| 3.1      | Structure.....   | 17        |
| 3.1.1    | Structure du bain thermostaté.....   | 17        |
| 3.1.2    | Structure du thermostat à circulation.....   | 19        |
| 3.2      | Éléments de commande.....  | 21        |
| 3.2.1    | Interrupteur et contacteur de sécurité.....  | 21        |
| 3.2.2    | Touche Déverrouillage et température maximale.....                                   | 21        |
| 3.3      | Éléments fonctionnels.....   | 21        |
| 3.3.1    | Circuit hydraulique.....   | 21        |
| 3.3.2    | Machine frigorifique.....  | 24        |
| 3.3.3    | Évacuation de la chaleur grâce au refroidissement dans une construction hybride..... | 25        |
| 3.3.4    | Couche d'azote.....  | 25        |
| 3.3.5    | Interfaces de série et en option.....  | 26        |
| 3.4      | Plaque signalétique.....   | 29        |

|          |   |           |
|----------|---|-----------|
| <b>4</b> | <b>Avant la mise en service.....</b>  | <b>32</b> |
| 4.1      | Pose.....   | 32        |
| 4.2      | Montage des modules d'interface.....  | 33        |
| 4.3      | Interface RS 232.....   | 34        |
| 4.3.1    | Câble et test de l'interface RS 232.....  | 34        |
| 4.3.2    | Protocole RS 232.....   | 35        |
| 4.3.3    | Câble de raccordement RS 485.....   | 36        |
| 4.3.4    | Protocole RS 485.....   | 36        |
| 4.4      | Interface Ethernet.....   | 37        |
| 4.4.1    | Connexions via l'interface Ethernet.....  | 37        |
| 4.4.2    | Configurer l'interface Ethernet.....  | 39        |
| 4.4.3    | Vitesse de transfert des données.....   | 45        |
| 4.4.4    | Procès-verbal de l'interface.....   | 46        |
| 4.5      | Instructions d'écriture et de lecture des interfaces.....                                 | 46        |
| 4.5.1    | Instructions d'écriture de l'interface.....   | 46        |
| 4.5.2    | Instructions de lecture de l'interface.....   | 49        |
| 4.5.3    | Messages d'erreur de l'appareil de thermorégulation au niveau du pupitre de commande..... | 53        |
| 4.6      | Montage du thermostat à circulation.....  | 53        |
| 4.7      | Étagères, plateformes, plateformes de levage.....   | 54        |
| 4.8      | Consommateur externe.....   | 54        |
| 4.8.1    | Flexibles.....  | 54        |
| 4.8.2    | Raccorder un consommateur externe.....  | 56        |
| 4.9      | Eau de refroidissement.....   | 58        |
| 4.9.1    | Exigences posées à l'eau de refroidissement.....  | 58        |
| 4.9.2    | Raccorder l'eau de refroidissement.....   | 60        |
| <b>5</b> | <b>Mise en service.....</b>   | <b>61</b> |
| 5.1      | Liquides caloporteurs LAUDA.....  | 61        |
| 5.2      | Remplissage de l'appareil.....  | 63        |
| 5.3      | Remplacer/vider le liquide caloporteur.....   | 66        |
| 5.4      | Établir l'alimentation électrique.....  | 67        |
| 5.5      | Allumer l'appareil.....   | 68        |
| 5.6      | Commande de l'appareil à l'aide de Command Touch.....                                     | 68        |
| 5.6.1    | Fenêtre du menu.....  | 68        |
| 5.6.2    | Fenêtre de saisie.....  | 69        |
| 5.6.3    | Fenêtre graphique.....  | 70        |
| 5.7      | Structure des menus de l'unité de télécommande Command Touch.....                         | 73        |
| 5.8      | Réglage de la protection contre les surchauffes $T_{max}$ .....                           | 75        |
| 5.9      | Réglage des températures limites $T_{ih}$ et $T_{il}$ .....                               | 75        |
| 5.10     | Réglage de la consigne de température $T_{set}$ .....                                     | 76        |

|          |   |            |
|----------|---|------------|
| 5.11     | Réglages de base.....   | 77         |
| 5.11.1   | Mode Sécurité.....  | 78         |
| 5.11.2   | Régler l'intensité des signaux sonores.....                               | 82         |
| 5.11.3   | Positionnement des icônes.....  | 82         |
| 5.11.4   | Mode de service après une coupure de courant (démarrage automatique)..... | 83         |
| 5.11.5   | Limiter la consommation de courant.....                                   | 83         |
| 5.11.6   | Sélectionner la langue du menu.....                                       | 84         |
| 5.12     | Base de données des utilisateurs.....                                     | 84         |
| <b>6</b> | <b>Fonctionnement.....</b>  | <b>89</b>  |
| 6.1      | Consignes générales de sécurité.....                                      | 89         |
| 6.2      | Modes de service.....   | 91         |
| 6.3      | Régler le niveau de fonctionnement de la pompe.....                       | 91         |
| 6.4      | Activation et désactivation du mode Stand-by et Exploitation.....         | 92         |
| 6.5      | Détermination de la limitation de la grandeur réglante.....               | 92         |
| 6.6      | Régulation externe.....   | 93         |
| 6.6.1    | Activer la régulation externe, désactiver la régulation interne.....      | 93         |
| 6.6.2    | Réglage de l'offset de température de consigne.....                       | 94         |
| 6.7      | Programmeur.....  | 95         |
| 6.7.1    | Principes de base.....  | 95         |
| 6.7.2    | Lancer, interrompre, poursuivre ou quitter un programme.....              | 99         |
| 6.8      | Paramètres de réglage.....  | 100        |
| 6.8.1    | Bases de la régulation.....   | 101        |
| 6.8.2    | Récapitulatif des paramètres de régulation internes.....                  | 103        |
| 6.8.3    | Récapitulatif des paramètres de régulation externes.....                  | 104        |
| 6.8.4    | Appeler le menu de régulation.....  | 105        |
| 6.8.5    | Enregistrement d'un jeu de paramètres.....                                | 105        |
| 6.8.6    | Édition des paramètres de réglage internes.....                           | 106        |
| 6.8.7    | Édition des paramètres de contrôle externes.....                          | 106        |
| 6.8.8    | Importation et exportation de données.....                                | 107        |
| 6.9      | Auto-adaptation.....  | 109        |
| 6.10     | Fonction Rampe.....   | 110        |
| 6.11     | Minuteur et compte à rebours.....   | 111        |
| 6.11.1   | Minuteur.....   | 111        |
| 6.11.2   | Compte à rebours.....   | 112        |
| 6.12     | Calibrage de la sonde de température.....                                 | 113        |
| 6.13     | Appeler l'état de l'appareil.....   | 115        |
| <b>7</b> | <b>Entretien.....</b>   | <b>117</b> |
| 7.1      | Consignes générales de sécurité.....                                      | 117        |
| 7.2      | Intervalles d'entretien.....  | 118        |

|           |  |            |
|-----------|--|------------|
| 7.3       | Nettoyer l'appareil.....                                       | 118        |
| 7.4       | Nettoyer le condenseur refroidi par air.....                   | 119        |
| 7.5       | Nettoyage du condenseur refroidi à l'eau.....                  | 120        |
| 7.6       | Contrôler le liquide caloporteur.....                          | 122        |
| 7.7       | Contrôle de la protection contre les surchauffes.....          | 122        |
| 7.8       | Contrôle de la protection contre le niveau trop bas.....       | 123        |
| <b>8</b>  | <b>Pannes et anomalies.....</b>                                | <b>124</b> |
| 8.1       | Alarmes, avertissements et erreurs.....                        | 124        |
| 8.2       | Alarmes.....   | 124        |
| 8.3       | Avertissements - système de régulation.....                    | 125        |
| 8.4       | Avertissements - Système de sécurité.....                      | 127        |
| 8.5       | Avertissements - Smartcool.....                                | 128        |
| <b>9</b>  | <b>Mise hors service.....</b>                                  | <b>131</b> |
| 9.1       | Remarques générales sur la mise hors service.....              | 131        |
| 9.2       | Remplacer/vider le liquide caloporteur.....                    | 132        |
| <b>10</b> | <b>Élimination.....</b>  | <b>133</b> |
| 10.1      | Mise au rebut du fluide frigorigène.....                       | 133        |
| 10.2      | Mise au rebut de l'appareil.....                               | 133        |
| 10.3      | Mise au rebut de l'emballage.....                              | 133        |
| <b>11</b> | <b>Caractéristiques techniques.....</b>                        | <b>134</b> |
| 11.1      | Caractéristiques générales.....                                | 134        |
| 11.2      | Capacité frigorifique et eau de refroidissement.....           | 138        |
| 11.3      | Fluide frigorigène et poids de remplissage.....                | 140        |
| 11.4      | Consommation de courant et puissance de chauffe maximales..... | 142        |
| 11.5      | Courbe caractéristique de la pompe.....                        | 144        |
| <b>12</b> | <b>Accessoires.....</b>  | <b>145</b> |
| <b>13</b> | <b>Généralités.....</b>  | <b>146</b> |
| 13.1      | Droit de propriété industrielle.....                           | 146        |
| 13.2      | Modifications techniques.....                                  | 146        |
| 13.3      | Conditions de garantie.....                                    | 146        |
| 13.4      | Contact LAUDA.....   | 146        |
| 13.5      | Déclaration de conformité et certificats.....                  | 146        |
| 13.6      | Retour de marchandises et déclaration d'innocuité.....         | 154        |
| <b>14</b> | <b>Glossaire.....</b>  | <b>155</b> |
| <b>15</b> | <b>Index.....</b>  | <b>157</b> |

## 1 Sécurité

### 1.1 Structure de sécurité des appareils

- Les appareils doivent être utilisés conformément à leur destination dans les conditions indiquées dans la présente notice d'instructions. Tout autre mode de service est réputé non conforme et susceptible d'altérer la protection conférée par l'appareil.
- Les appareils n'ont pas été conçus pour être utilisés dans un contexte médical, conformément à DIN EN 60601-1 et IEC 601-1 !
- La notice d'instructions fait partie intégrante de l'appareil. Les informations contenues dans la présente notice d'instructions doivent être gardées à proximité de l'appareil. Conserver par ailleurs soigneusement cet exemplaire de la notice d'emploi.



*En cas de perte de la notice d'instructions, s'adresser au S.A.V. LAUDA Appareils de thermorégulation. Les coordonnées de contact se trouvent au ↗ Chapitre 13.4 « Contact LAUDA » à la page 146.*

L'emploi de l'appareil expose à des risques en raison des températures élevées ou basses et de l'utilisation d'énergie électrique. Les risques inhérents de l'appareil ont été supprimés autant que faire se peut par la construction conformément aux normes applicables. Les risques résiduels ont été réduits par une des mesures ci-après :

- L'appareil dispose de dispositifs de sécurité. Ces dispositifs sont indispensables pour la sécurité de l'appareil. Leur fonctionnalité doit être assurée par des activités de maintenance adéquates.  
Les dispositifs de sécurité de l'appareil sont décrits dans le chapitre « Sécurité ».
- Des symboles d'avertissement sont apposés sur l'appareil. Ces symboles doivent être respectés en tout état de cause.  
Les symboles d'avertissement apposés sur l'appareil sont décrits dans le chapitre « Sécurité ».
- Il existe des consignes de sécurité dans ces instructions de service. Ces consignes doivent être respectées en tout état de cause.
- Le personnel et l'équipement de protection du personnel doivent répondre à certaines exigences.  
Ces exigences sont décrites dans le chapitre « Sécurité ».

### 1.2 Exigences CEM

Tab. 1 : Classification suivant les exigences de compatibilité électromagnétique

| Appareil             | Exigences concernant l'immunité aux interférences | Classe d'émissions                              | Raccordement secteur du client |
|----------------------|---|---|--------------------------------|
| Thermostat chauffant | Tableau 2 (industrie) selon EN 61326-1            | Catégorie d'émissions B selon la norme CISPR 11 | mondial<br>aucune restriction  |

| Appareil       | Exigences concernant l'immunité aux interférences | Classe d'émissions                              | Raccordement secteur du client                              |
|----------------|---|---|---|
| Cryothermostat | Tableau 2 (industrie) selon EN 61326-1            | Catégorie d'émissions B selon la norme CISPR 11 | uniquement pour l'UE<br>Valeur du raccordement $\geq 100$ A |
| Cryothermostat | Tableau 2 (industrie) selon EN 61326-1            | Catégorie d'émissions B selon la norme CISPR 11 | le reste du monde (en dehors de l'UE)<br>aucune restriction |

#### Instructions for Class A digital device, Canada

“This Class A digital apparatus complies with Canadian ICES-003” (ICES = Interference Causing Equipment Standards).

« Cet appareil numérique de la classe A est conforme à la norme NMB-003 du Canada ».

### 1.3 Versions logicielles

Ce manuel d'utilisation est valable pour l'appareil à partir des versions logicielles suivantes.

| Logiciel                          | valable à partir de la version |
|-----------------------------------|--------------------------------|
| Système de commande Command Touch | 1.14                           |
| Système de commande Base          | 1.33                           |
| Système de régulation             | 1.36                           |
| Système de protection             | 1.25                           |
| Système de refroidissement        | 1.42                           |
| Pompe                             | 1.01                           |
| Module d'E/S analogique           | 3.14                           |
| Module RS 232/485                 | 3.22                           |
| Module d'E/S numérique            | 3.14                           |
| Électrovanne                      | 3.06                           |
| Module EtherCAT                   | 1.06                           |

### 1.4 Respecter les instructions d'utilisation complémentaires

#### Modules d'interface

L'appareil peut être équipé de modules d'interfaces complémentaires. Lors du montage et de l'utilisation de modules d'interface, les instructions d'utilisation respectives doivent être lues et observées.

### 1.5 Utilisation conforme à la destination

Le chapitre qui suit concerne :

- la catégorie d'appareil bain thermostaté



## Conforme à la destination

- Le bain thermostaté (bain thermostaté chauffant et bain thermostaté refroidissant) ne doit être utilisé que pour tempérer les liquides inflammables et non inflammables.
- Le bain thermostaté chauffant peut être exploité avec le serpentin de refroidissement monté. De cette façon, le bain thermostaté chauffant peut être utilisé pour refroidir les liquides.
- Le thermostat doit uniquement être raccordé au secteur par une fiche secteur homologuée pour le pays.

## Non conforme à la destination

L'utilisation est réputée non conforme à la destination dans les cas suivants :

- Utilisation comme appareil médical
- Utilisation en atmosphères explosives
- Utilisation pour thermoréguler les denrées alimentaires

Le chapitre qui suit concerne :

- la catégorie d'appareil thermostat à circulation

## Conforme à la destination

- Le thermostat à circulation doit être exclusivement utilisé pour thermoréguler et transférer des liquides caloporteurs inflammables et non inflammables. Le liquide caloporteur est renvoyé par pompage dans le thermostat grâce à un circuit externe avec un consommateur fermé.
- Le thermostat doit uniquement être raccordé au secteur par une fiche secteur homologuée pour le pays.

## Non conforme à la destination

L'utilisation est réputée non conforme à la destination dans les cas suivants :

- Utilisation comme appareil médical
- Utilisation en atmosphères explosives
- Utilisation pour thermoréguler les denrées alimentaires
- Utilisation avec un réacteur en verre sans protection contre la surpression

## 1.6 Utilisation abusive prévisible

L'utilisation abusive est réputée prévisible dans les cas suivants :

- fonctionnement de l'appareil sans liquide caloporteur
- raccordement incorrect des flexibles
- réglage d'une pression de pompe erronée

## 1.7 Interdiction d'apporter des modifications à l'appareil

Toute modification technique effectuée par l'utilisateur sur l'appareil est interdite. Toutes les conséquences qui en découlent ne sont pas couvertes par le service après-vente ou la garantie du produit. Seul le service LAUDA ou un partenaire agréé par LAUDA est autorisé à effectuer des travaux d'entretien.

## 1.8 Matériaux et matériels

Le chapitre qui suit concerne :

- la catégorie d'appareil bain thermostaté

Toutes les pièces de l'appareil en contact avec le liquide caloporteur sont fabriquées à partir de matériaux de qualité supérieure adaptés à la température de service. Sont utilisés des aciers inoxydables et des plastiques résistants aux températures haut de gamme.

Le chapitre qui suit concerne :

- la catégorie d'appareil thermostat à circulation

Toutes les pièces de l'appareil en contact avec le liquide caloporteur sont fabriquées à partir de matériaux de qualité supérieure adaptés à la température de service. Sont utilisés des aciers inoxydables ainsi que des plastiques et du laiton résistants aux températures haut de gamme.

## 1.9 Fluides frigorigènes fluorés

Selon le modèle, les cryothermostats sont exploités avec un fluide frigorigène non odorant (gaz à effet de serre fluoré). En raison de la faible capacité et de l'étanchéité hermétique, aucune exigence particulière n'est posée en termes d'installation. La désignation et la capacité du fluide frigorigène sont indiquées sur la plaque signalétique.

## 1.10 Fluide frigorigène naturel

Selon la version, certains cryothermostats sont exploités avec un fluide frigorigène naturel non odorant. Les fluides frigorigènes utilisés sont inflammables. En raison de la faible quantité de remplissage et de l'étanchéité hermétique, aucune exigence particulière n'est posée en termes d'installation. La désignation et la quantité de remplissage du fluide frigorigène sont indiquées sur la plaque signalétique.



Voir les indications ➔ plus d'informations à la page 32

## 1.11 Exigences posées en termes de liquides caloporteurs

- Des liquides caloporteurs sont employés pour la thermorégulation. Seuls les liquides caloporteurs LAUDA sont homologués pour l'appareil. Les liquides caloporteurs LAUDA sont des fluides qui ont été testés et validés par l'entreprise LAUDA DR. R. WOBSER GMBH & CO. KG.
- L'appareil est conçu pour des liquides caloporteurs inflammables correspondant à la classe III selon DIN 12876-1.
- Les liquides caloporteurs couvrent une certaine plage de température. Cette plage de température doit correspondre à la plage de température de votre application.

- Par l'emploi de liquides caloporteurs, des risques dus aux températures élevées ou basses peuvent survenir, voire un incendie peut se déclarer si certains seuils de température sont dépassés ou ne sont pas atteints, ou si le réservoir se casse ou si une réaction se fait avec le liquide caloporteur.
- Tous les risques possibles sont indiqués dans la fiche de données de sécurité qui spécifie par ailleurs les mesures de sécurité nécessaires dans la manipulation des fluides. Pour l'utilisation de l'appareil conformément à sa destination, il convient donc de consulter la fiche de données de sécurité.

## 1.12 Exigences posées aux flexibles

Les flexibles du circuit hydraulique externe doivent résister :

- au liquide caloporteur utilisé,
- à la pression du circuit hydraulique,
- aux hautes et basses températures de fonctionnement.

## 1.13 Domaine d'application

L'appareil doit être utilisé exclusivement pour les domaines d'application suivants :

- Production, qualité, recherche et développement dans le secteur industriel
- Utilisation à l'intérieur des locaux uniquement, pas de pose à l'extérieur

## 1.14 Qualification du personnel

### Personnel de service

Le personnel de service est constitué par les personnes qui ont été formées par des spécialistes à l'utilisation de l'appareil conformément à sa destination selon la notice d'utilisation.

### Personnel spécialisé

Certaines opérations sur l'appareil doivent être exécutées par un personnel spécialisé. On entend par personnel spécialisé les personnes qui, en raison de leur formation, leurs connaissances et leurs expériences, sont en mesure d'évaluer le principe de fonctionnement de l'appareil et de l'application, ainsi que les risques qui en émanent.

## 1.15 Équipement de protection individuel

### Vêtement de protection

Un vêtement de protection est nécessaire pour certains travaux. Ce vêtement de protection doit satisfaire aux exigences légales de l'Union Européenne pour les équipements de protection individuels.

### Lunettes de protection

Des lunettes de protection sont nécessaires pour certains travaux. Ces lunettes de protection doivent satisfaire aux exigences légales en vigueur de l'Union Européenne pour les équipements de protection individuels.

### Gants de protection

Des gants de protection CE sont nécessaires pour certains travaux. Ces gants de protection doivent satisfaire aux exigences légales de l'Union Européenne pour les équipements de protection individuels.

## 1.16 Dispositifs de sécurité de l'appareil

### 1.16.1 Protection contre les surchauffes

La protection contre les surchauffes est un dispositif de sécurité qui empêche une inflammation du liquide caloporteur inflammable due à des températures trop élevées. Tous les composants touchant à la sécurité de l'appareil sont arrêtés afin d'éviter un risque d'incendie. Le signal d'alarme informe en outre qu'une protection contre les surchauffes est activée. La température à laquelle le dispositif de sécurité se déclenche doit être réglée en fonction du liquide caloporteur utilisé.

Un contrôle de la protection contre les surchauffes est recommandé à intervalles réguliers.



Autres informations ↗ Chapitre 7.7 « Contrôle de la protection contre les surchauffes » à la page 122.

### 1.16.2 Protection contre le niveau trop bas

La protection contre le niveau trop bas est un dispositif de sécurité qui sert à empêcher un endommagement de l'appareil et une inflammation du liquide caloporteur inflammable due aux corps de chauffe brûlants. Si le niveau de remplissage du liquide caloporteur passe dans l'appareil en-dessous d'un certain niveau (niveau 2), un avertissement est tout d'abord émis. Si le niveau de remplissage continue à descendre (niveau 1), une alarme est déclenchée. Tous les composants relatifs à la sécurité de l'appareil sont alors mis hors tension.

Un contrôle de la protection contre le niveau trop bas est recommandé à intervalles réguliers.



Autres informations ↗ Chapitre 7.8 « Contrôle de la protection contre le niveau trop bas » à la page 123.

## 1.17 Symboles d'avertissement sur l'appareil

### Chaud



Des symboles d'avertissement « Surface chaude » sont apposés sur l'appareil. Ce symbole attire l'attention sur les surfaces brûlantes de l'appareil. Tout contact avec ces surfaces est interdit durant le fonctionnement. Avant de toucher ces surfaces pour des interventions telles que la maintenance, ces surfaces doivent avoir refroidi à la température de la pièce.

Le chapitre qui suit concerne :

- les appareils avec fluides frigorigènes naturels

### Inflammable



- Le symbole d'avertissement « Inflammable » est apposé sur les appareils remplis de fluide frigorigène naturel.

Ce symbole avertit de l'inflammabilité des fluides frigorigènes naturels.

## 1.18 Symboles d'avertissement

Autocollants apposés sur les appareils avec certification NRTL



N'utiliser l'appareil que si le boîtier est monté (apposé sur la face arrière de l'appareil)



Liquide caloporteur inflammable (apposé sur la face arrière et la face supérieure de l'appareil)

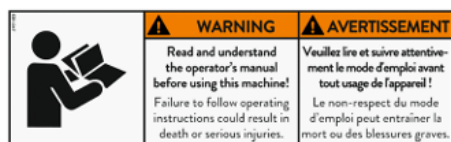

Lire la notice d'instructions (apposé sur le côté droit de l'appareil)



Porter un équipement et une tenue de protection (apposé sur le côté droit de l'appareil)



Surfaces froides ou chaudes (apposé sur le côté droit de l'appareil)



Glissade due à la présence d'un liquide sur le sol (apposé sur le côté droit de l'appareil)



Débrancher l'appareil du secteur avant toute intervention (pour entretien) sur l'appareil (apposé sous le panneau de revêtement au niveau de l'interrupteur principal)

## 1.19 Structure des mises en garde

| Symbole d'avertissement | Type de danger                         |
|-------------------------|--|
|                         | Avertissement : emplacement dangereux. |

| Terme générique | Signification  |
|-----------------|--|
| DANGER !        | Cette association du symbole et du terme générique renvoie à une situation dangereuse directe se traduisant par de graves lésions voire la mort si celle-ci ne peut être évitée.                         |
| AVERTISSEMENT ! | Cette association du symbole et du terme générique renvoie à une situation dangereuse potentielle pouvant se traduire par de graves lésions voire la mort si celle-ci ne peut être évitée.               |
| ATTENTION !     | Cette association du symbole et du terme générique renvoie à une situation dangereuse potentielle pouvant se traduire par des lésions légères ou moindres si celle-ci ne peut être évitée.               |
| REMARQUE !      | Cette association du symbole et du terme générique renvoie à une situation dangereuse potentielle pouvant se traduire par des dommages matériels et sur l'environnement si celle-ci ne peut être évitée. |

## 2 Déballage



**DANGER !**  
Dommages en cours de transport

Electrocution

- Inspecter l'appareil avant sa mise en service pour vérifier qu'il ne présente aucun signe extérieur de dommage survenu en cours de transport.
- Ne jamais mettre l'appareil en service si un quelconque dommage est constaté !

La consigne de sécurité suivante concerne les bains thermostatés :



**REMARQUE !**  
L'appareil risque de tomber ou de basculer

Dommages de l'appareil

- Ne jamais élever l'appareil à hauteur du pont de composants.

La consigne suivante concerne les thermostats chauffants :

- saisir les thermostats chauffants par le dessous pour les porter.

1. Déballer l'appareil.



Conserver l'emballage d'origine de votre appareil de thermostat pour le transporter ultérieurement.

2. Inspecter l'appareil et ses accessoires à réception afin de constater son intégrité.



Au cas, improbable, où l'appareil ou ses accessoires serait endommagé, il conviendra de le signaler au transporteur avec diligence afin qu'un procès-verbal des dégâts puisse être établi et que le dommage survenu en cours de transport puisse être reconstitué. Informer également sans délai le service LAUDA appareils de thermostat. Les coordonnées de contact se trouvent au  Chapitre 13.4 « Contact LAUDA » à la page 146.

Tab. 2 : Accessoires de série de tous les appareils

| Type d'appareil                        | Désignation  | Nombre | Référence |
|--|--|--------|-----------|
| Tous les appareils                     | Note d'instructions  | 1      | YACD0102  |
| Tous les appareils                     | Unité de télécommande Command Touch                                      | 1      | LRT 923   |
| Appareils avec équipement frigorifique | Raccord de tuyau diamètre extérieur 10 mm avec bague-écrou G3/8" femelle | 2      | EOA 078   |

Tab. 3 : Accessoires de série pour bain cryostaté

| Type d'appareil           | Désignation       | Nombre | Référence |
|---------------------------|-------------------|--------|-----------|
| RP 1090, RP 10100         | Couvercle de cuve | 1      | HDQ 154   |
| RP 2040, RP 2045, RP 2090 | Couvercle de cuve | 1      | HDQ 157   |
| RP 3035                   | Couvercle de cuve | 1      | HDQ 156   |

Tab. 4 : Accessoires de série pour bain thermostaté chauffant

| Type d'appareil | Désignation       | Nombre | Référence |
|-----------------|-------------------|--------|-----------|
| P 10            | Couvercle de cuve | 1      | HDQ 154   |
| P 20            | Couvercle de cuve | 1      | HDQ 157   |
| P 30            | Couvercle de cuve | 1      | HDQ 156   |



## 3 Conception et fonction

### 3.1 Structure

#### 3.1.1 Structure du bain thermostaté

Vue frontale

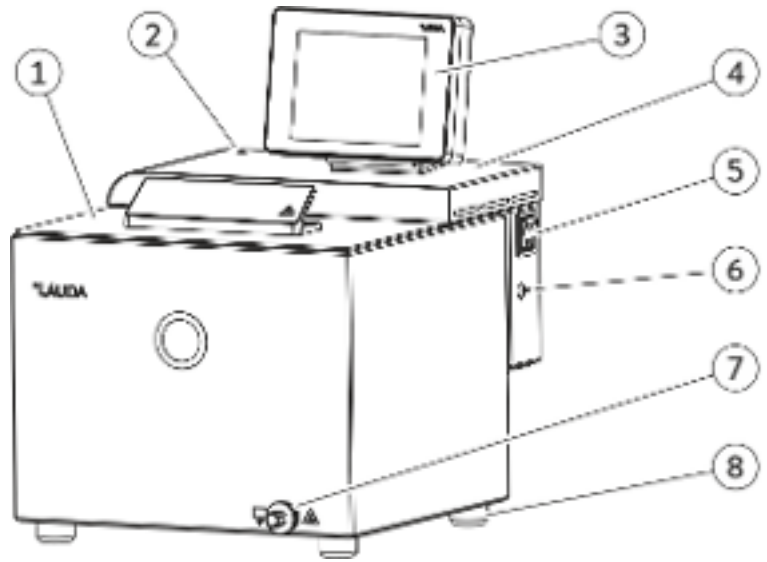

Fig. 1 : Bain thermostaté chauffant, vue frontale

- 1 Couvercle de cuve
- 2 Affichage visuel (LED) du fonctionnement et des pannes
- 3 Unité de télécommande Command Touch
- 4 Pont de composants
- 5 Interrupteur secteur
- 6 Interface LiBus de raccordement à l'unité de commande
- 7 Raccord de vidange permettant de raccorder un flexible
- 8 4 pieds

Face arrière

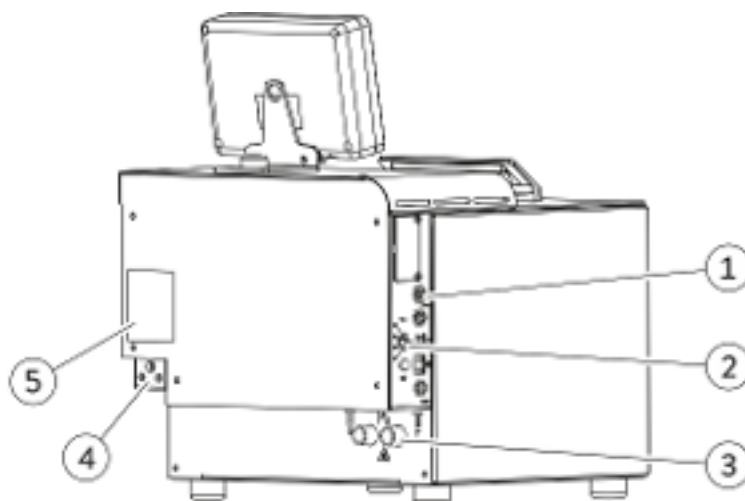

Fig. 2 : Bain thermostaté chauffant, vue arrière

- 1 Tôle d'interface
- 2 Potentiomètre de température maximale  $T_{max}$  et touche de déverrouillage
- 3 Raccords de refroidissement du bain (entrée de l'eau de refroidissement IN ; sortie de l'eau de refroidissement OUT)
- 4 Raccordement secteur
- 5 Plaque signalétique

## 3.1.2 Structure du thermostat à circulation

Face avant

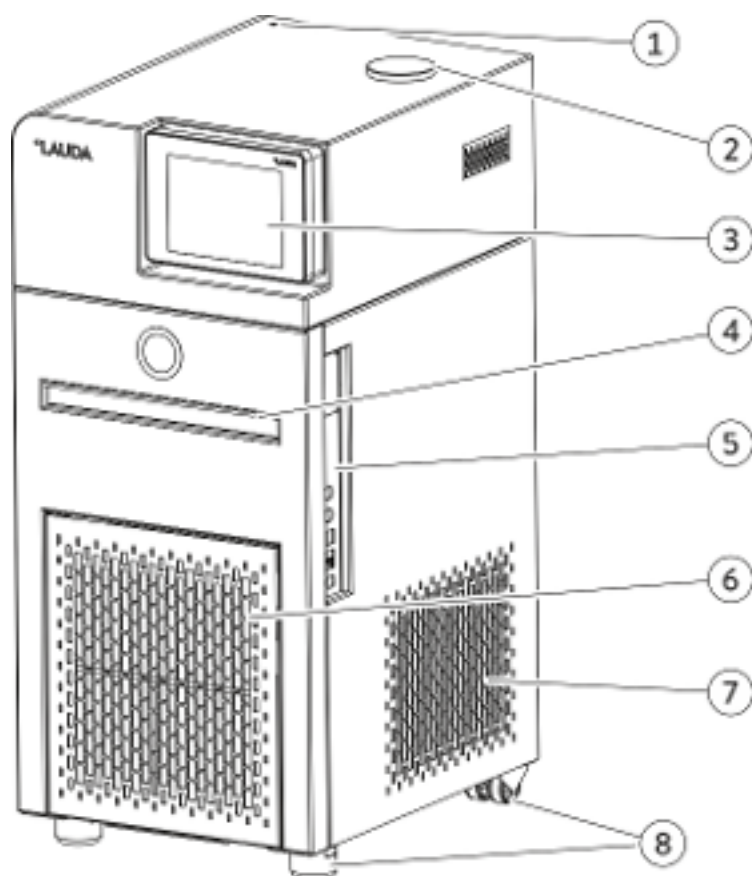

Fig. 3 : Thermostat à circulation avec équipement frigorifique, vue frontale

- 1 Affichage visuel (LED) du fonctionnement et des pannes
- 2 Tubulure de remplissage du réservoir
- 3 Unité de télécommande Command Touch
- 4 Évidement
- 5 Interfaces
- 6 Panneau frontal (amovible)
- 7 Grille de ventilation
- 8 Pieds avant ; roulettes arrière

Face arrière

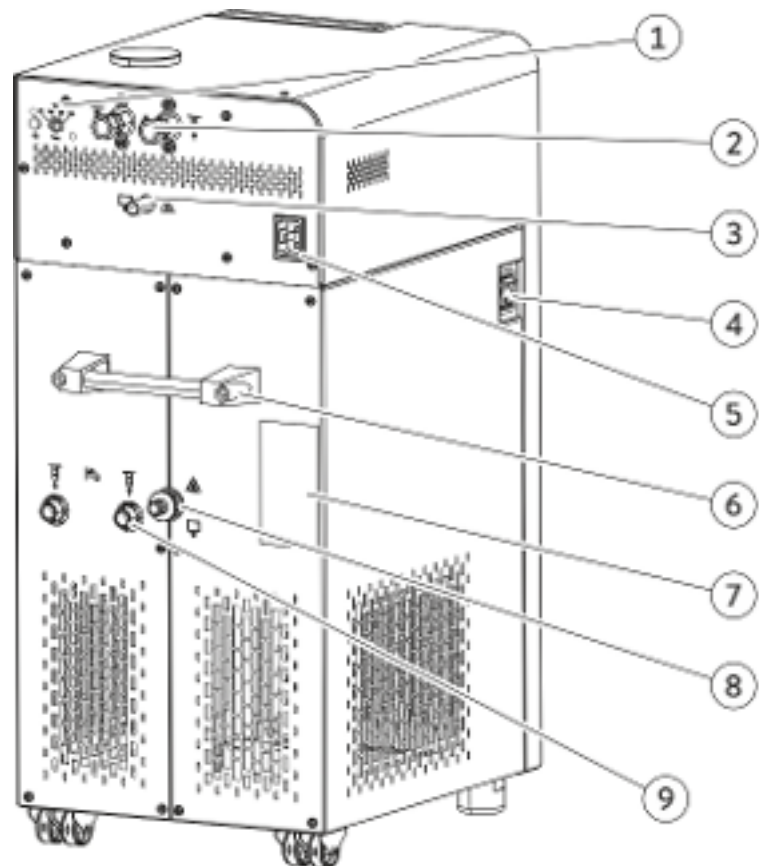

Fig. 4 : Thermostat à circulation avec équipement frigorifique, vue arrière

- 1 Potentiomètre de température maximale  $T_{max}$  et touche de déverrouillage
- 2 Tubulures de pompe marche avant OUI et retour IN
- 3 Trop-plein et purge du réservoir de compensation
- 4 Interrupteur secteur
- 5 Raccordement secteur
- 6 Poignée
- 7 Plaque signalétique
- 8 Raccord de vidange permettant de raccorder un flexible
- 9 Connexions de l'entrée d'eau de refroidissement IN et sortie d'eau de refroidissement OUI

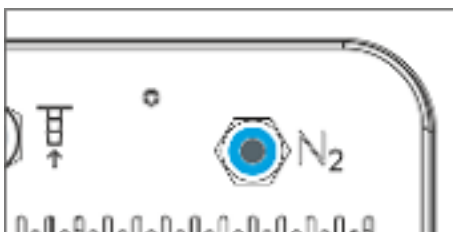

Fig. 5 : Raccord pour azote RP 290 E

## 3.2 Éléments de commande

### 3.2.1 Interrupteur et contacteur de sécurité



Fig. 6 : Interrupteur secteur

L'interrupteur secteur peut prendre les positions suivantes :

- En position [I], l'appareil est allumé.
- En position [O], l'appareil est éteint.

L'interrupteur secteur agit en outre comme contacteur de sécurité.

1. En cas de courants de défaut, le fusible se déclenche et l'interrupteur secteur commute en position [O].
  - ▶ L'appareil est hors tension.
2. Débrancher l'appareil du secteur.
3. Supprimer la défaillance du réseau.
4. Brancher le câble réseau dans la prise de courant et commuter l'interrupteur secteur de nouveau en position [I].
  - ▶ L'appareil démarre.



Si le contacteur de sécurité commute de nouveau sur [O], contacter le S.A.V. LAUDA Équipements de thermorégulation.

### 3.2.2 Touche Déverrouillage et température maximale

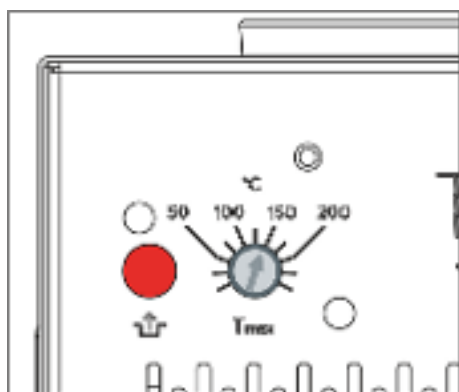

Fig. 7 : Touche Déverrouillage et Tmax

Réglage de la température maximale  $T_{max}$   
Touche de déverrouillage

- Potentiomètre avec échelle pour le réglage de la température maximale [Tmax], réglable avec tournevis. Vous trouvez des explications détaillées sur le réglage dans le Chapitre 5.8 « Réglage de la protection contre les surchauffes Tmax » à la page 75.
- En cas de défaillance, appuyer sur la touche [Déverrouillage] après avoir éliminé la perturbation.

## 3.3 Éléments fonctionnels

### 3.3.1 Circuit hydraulique

Le circuit hydraulique désigne le circuit à travers lequel coule le liquide caloporteur.

Le circuit est constitué essentiellement des composants suivants :

- Bain avec liquide caloporteur
- Chauffage pour chauffer le liquide caloporteur
- Équipement frigorifique pour refroidir le liquide caloporteur

L'unité de télécommande Command Touch permet d'afficher une représentation du schéma hydraulique pour les thermostats à circulation en appuyant sur l'icône [Schéma hydraulique]. Dans cette représentation, il est possible d'accéder immédiatement au sous-menu des composants sélectionnés en appuyant sur les différents composants. Cette fonction n'est pas disponible pour les bains thermostatés.

### Pompe dans le bain thermostaté

Le bain thermostaté est équipé, pour la circulation interne du bain, d'une pompe Vario (pompe de refoulement). La pompe peut être réglée sur 8 niveaux de pompage (ou moins selon l'appareil) afin de pouvoir optimiser la circulation du bain, le niveau sonore et l'apport thermique mécanique.

La fonction automatique SteadyFlow du moteur de la pompe permet de pomper des liquides caloporteurs à forte viscosité avec le même débit volumique que les liquides caloporteurs à faible viscosité.

La pompe Vario fonctionne brièvement jusqu'à une viscosité de 150 mm<sup>2</sup>/s. En mode de régulation, une viscosité de 50 mm<sup>2</sup>/s ne doit pas être dépassée. La régulation de la température est optimale avec une viscosité inférieure à 30 mm<sup>2</sup>/s.

### Pompe dans le thermostat à circulation

Le thermostat à circulation est équipé d'une pompe Varioflex puissante (pompe refoulante-aspirante) afin de thermoréguler le consommateur de manière optimale. La pompe peut être réglée sur 8 niveaux de pompage (ou moins selon l'appareil) afin de pouvoir optimiser le débit de refoulement, la pression de refoulement, le niveau sonore et l'apport thermique mécanique.

La fonction automatique SteadyFlow du moteur de la pompe permet de pomper des liquides caloporteurs à forte viscosité avec le même débit volumique que les liquides caloporteurs à faible viscosité.

La pompe Varioflex fonctionne brièvement jusqu'à une viscosité de 150 mm<sup>2</sup>/s. En mode de régulation, une viscosité de 50 mm<sup>2</sup>/s ne doit pas être dépassée. La régulation de la température est optimale avec une viscosité inférieure à 30 mm<sup>2</sup>/s.

### Serpentin de refroidissement dans le bain

Tous les bains thermostatés chauffants et les thermostats à circulation chauffants sont équipés de série d'un serpentin de refroidissement pour le refroidissement interne du bain.

- Une source de refroidissement telle que l'alimentation en eau fraîche, peut être raccordée aux connexions du serpentin de refroidissement.
- Indication du diamètre intérieur des flexibles, voir  Tab. 38 « Données sur l'eau de refroidissement » à la page 138.
- La température du bain du thermostat peut (sans consommateur externe) descendre jusqu'à 5 °C env. au-dessus de la température de l'eau de refroidissement.
- Grâce à la valve du liquide de refroidissement LCZ 9771 (avec commande LiBus) disponible comme accessoire, l'arrivée d'eau de refroidissement est seulement ouverte lorsque le refroidissement est requis.

## Utilisation du serpentin de refroidissement sur un système central d'eau de refroidissement



**ATTENTION !**  
L'utilisation avec serpentin de refroidissement entraîne une vapeur de chauffage/un déversement de l'eau de refroidissement bouillante

### Échaudure

- Utiliser le serpentin de refroidissement jusqu'à une température de bain de 95 °C max.

Le serpentin de refroidissement est validé pour les thermostats chauffants PRO (bains thermostatés et thermostats à circulation) jusqu'à une température de bain de 95 °C lorsqu'il est utilisé sur un système central d'eau de refroidissement. En pratique, les pressions de fonctionnement varient très fortement et les conduites de retour ne sont pas hors pression dans un système central d'eau de refroidissement. Cela signifie que le serpentin de refroidissement ne fonctionne pas à vide lorsque l'arrivée du liquide de refroidissement est fermée. C'est la raison pour laquelle le processus de thermorégulation est fortement affecté à des températures au-dessus du point d'ébullition de l'eau de refroidissement du fait du prélèvement élevé de chaleur lors de l'évaporation de l'eau de refroidissement dans le serpentin de refroidissement. De plus, il est difficile d'estimer l'incidence des coups de vapeur possible sur le circuit central de l'eau de refroidissement ou sur le consommateur raccordé.

## Utilisation du serpentin de refroidissement avec de l'eau potable



**AVERTISSEMENT !**  
L'utilisation avec le serpentin de refroidissement entraîne des coups de vapeur brûlante/une vapeur d'eau brûlante à des températures de bain supérieures à 95 °C

### Échaudure

- L'extrémité libre du flexible du serpentin de refroidissement doit être fixée sur la sortie.

Le serpentin de refroidissement est validé pour les thermostats chauffants PRO (bains thermostatés et thermostats à circulation) jusqu'à une température de bain de 155 °C lorsqu'il est utilisé sur une conduite d'eau potable avec sortie hors pression dans le système d'eau de refroidissement. L'utilisation sûre de la valve du liquide de refroidissement avec de l'eau sur un thermostat chauffant PRO de plus de 100 °C est ici possible car l'eau de refroidissement du serpentin de refroidissement du thermostat chauffant peut sortir et ne doit pas complètement s'évaporer. Si l'arrivée du liquide de refroidissement s'ouvre et que l'eau de refroidissement parvient dans le serpentin de refroidissement à une température de bain de plus de 95 °C, un coup de vapeur se produit brièvement. C'est la raison pour laquelle l'extrémité du flexible du serpentin de refroidissement doit être fixée sur la sortie. Les flexibles conduisant et provenant du serpentin de refroidissement doivent présenter une pente descendante constante vers la sortie.

La puissance de refroidissement du serpentin de refroidissement du bain dépend de la température du bain du thermostat et de la température de l'eau de refroidissement. Si de l'huile plutôt que de l'eau est utilisée comme liquide caloporteur, il faut s'attendre à une légère réduction de la puissance de refroidissement à des températures comparables. En présence de températures de bain supérieures (jusqu'à 155 °C), la puissance de refroidissement augmente en raison du gradient thermique supérieur entre le liquide caloporteur et l'eau de refroidissement.

### 3.3.2 Machine frigorifique

La machine frigorifique est constituée, entre autres, des composants suivants :

- **Compresseur**  
Un compresseur à piston est utilisé dans la machine frigorifique. Le compresseur est protégé par un disjoncteur protecteur qui répond à la température et à la puissance absorbée du compresseur. La mise en marche du compresseur est réalisée automatiquement mais peut être également enclenchée à l'aide du menu de commande. La machine frigorifique est automatiquement arrêtée en cas de perturbations en rapport avec la sécurité.
- **Évaporateur**  
Dans le bain interne, la chaleur est dissipée au moyen d'un évaporateur à serpentin en acier spécial.
- **Expansion électronique**  
L'expansion du fluide frigorigène est réalisée par le biais de vannes d'expansion électroniques modernes. La demande de froid requise peut être réglée très précisément grâce à une procédure développée et brevetée par LAUDA.
- **Système SmartCool**  
Une forme spéciale du refroidissement proportionnel combiné à un ventilateur régulé. Lors du refroidissement proportionnel, la puissance de refroidissement requise est réglée de façon pratiquement proportionnelle par rapport au signal de régulation. Cette procédure permet d'économiser jusqu'à 75 % d'énergie par rapport à un refroidissement standard avec refroidissement et chauffage. Le système automatique de refroidissement arrête en outre la machine frigorifique si aucun refroidissement n'est requis pendant un certain temps.
- **Assistant SelfCheck**  
Avant le démarrage effectif du service, tous les paramètres et en particulier également les modes d'arrêt de la commande de chauffage et les capteurs sont contrôlés. Le système n'affiche pas seulement les messages d'alarme et de défaut à l'écran mais attire également l'attention sur les opérations de maintenance telles que le nettoyage du condenseur refroidi par air.



*Selon la version, les machines frigorifiques contiennent des fluides frigorigènes naturels. Ces fluides frigorigènes sont inflammables.*



*Selon la version, les machines frigorifiques contiennent des fluides frigorigènes fluorés.*

*Vous trouvez les caractéristiques techniques des différents thermostats refroidisseurs dans ↗ Chapitre 11.2 « Capacité frigorifique et eau de refroidissement » à la page 138.*



### 3.3.3 Évacuation de la chaleur grâce au refroidissement dans une construction hybride

#### Refroidissement hybride

La chaleur de la machine frigorifique est évacuée à l'aide d'un refroidissement par air et d'un refroidissement par eau combinés. L'utilisateur peut procéder à tout moment au refroidissement au choix avec de l'eau ou de l'air. Si l'utilisateur ouvre l'arrivée d'eau de refroidissement de l'appareil alors que l'appareil fonctionne, celui-ci commute automatiquement du refroidissement par air au refroidissement par eau. Si l'énergie thermique évacuée à l'aide de l'eau de refroidissement est insuffisante, l'appareil enclenche automatiquement le refroidissement par air en plus comme assistance.

- L'appareil est refroidi avec de l'air en mode de refroidissement par air. À cet effet, de l'air frais est aspiré à travers la face frontale de l'appareil à l'aide d'un ventilateur. L'air frais s'échauffe à l'intérieur et se dissipe sur les côtés de l'appareil et sur la face arrière de l'appareil.
- En mode de refroidissement par eau, la chaleur est dissipée par l'intermédiaire du circuit d'eau de refroidissement. La quantité d'eau de refroidissement n'est pas réglée normalement mais peut être commandée (marche/arrêt) à l'aide de l'accessoire « valve du liquide de refroidissement ».
- Pour refroidir le compresseur, il est toutefois nécessaire que le ventilateur du condenseur refroidi par air fonctionne à un faible régime.



*Pour un refroidissement efficace, l'eau de refroidissement doit être de 5 à 10 K plus froide que la température ambiante de l'appareil.*

### 3.3.4 Couche d'azote

Cette section concerne le modèle RP 290 E.

La couche d'azote...

- est guidée directement dans le thermostat à circulation via la surface du liquide caloporteur. L'azote est évacué par le trop-plein de l'appareil.
- réduit la condensation d'humidité dans le liquide caloporteur.
- réduit l'oxydation du liquide caloporteur.
- permet de prolonger la durée de vie du liquide caloporteur.
- diminue l'inflammabilité des liquides caloporteurs inflammables.

Remarques :

- Un tuyau de trop-plein avec bac collecteur doit être raccordé au niveau du trop-plein, voir [Chapitre 4.8.2 « Raccorder un consommateur externe »](#) à la page 56.  
Un débit volumique trop important de l'azote peut entraîner le liquide caloporteur dans le trop-plein du thermostat à circulation.
- La couche d'azote ne doit pas être utilisée dans un local fermé. Les locaux d'exploitation doivent être bien ventilés. Sinon, ayez recours à un système d'évacuation par aspiration.
- Si des liquides caloporteurs sont utilisés à une température proche de leur point éclair, il convient d'éviter toute source d'inflammation au niveau de l'orifice de remplissage et du trop-plein.

## Raccordement

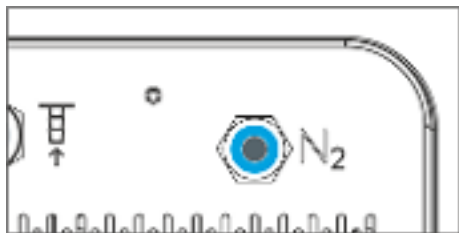

Fig. 8 : Raccord pour azote (N<sub>2</sub>)

## Réglage du débit volumique

Raccord de type « push-in » utilisable sans outil sur la face arrière, compatible avec des tuyaux pneumatiques 6 mm (téflon, PE), réf. article LAUDA : RKJ 048. Le raccord de type « push-in » se ferme automatiquement lorsqu'aucun tuyau n'est branché.

**Montage :** en branchant simplement le tuyau dans le raccord.

**Démontage :** le tuyau se retire en poussant simplement l'anneau bleu.

Le réglage d'un faible débit volumique d'azote requiert un dispositif de dosage des gaz. Le dispositif de dosage n'est pas fourni à la livraison. Il est notamment possible d'utiliser un réducteur de pression avec robinet de sortie comme dispositif de dosage.

- On recommande un débit volumique de 0,5 - 5 litres par heure.

### 3.3.5 Interfaces de série et en option

Dans les sections suivantes figurent une vue d'ensemble générale des interfaces de série de l'appareil, ainsi que des modules d'interface supplémentaires.



Conformément à la norme DIN EN 61140, une séparation de protection doit être prévue entre les circuits électriques des équipements branchés aux entrées et sorties très basse tension et les tensions dangereuses en cas de contact, par exemple par une double isolation ou une isolation renforcée selon DIN EN 60730-1 ou DIN 60950-1.



D'autres informations sur le montage et l'utilisation de ces modules d'interface sont disponibles dans les notices d'instructions respectives des modules d'interface. Les notices d'instructions respectives doivent être observées pour une utilisation conforme.

## Interfaces de série

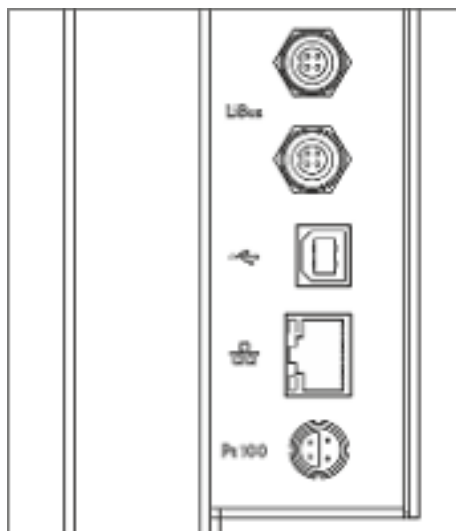

Fig. 9 : Tôle d'interface

- L'**interface LiBus** (identifiée par l'inscription LiBus) permet de raccorder l'unité de télécommande Base ou Command Touch.
- L'**interface de périphérique USB** (type B) permet la connexion à un PC. Les mises à jour logicielles sont réalisées sur l'appareil à l'aide de cette interface USB (uniquement pour les outils de mise à jour, pas d'interface de processus).
- L'**interface Ethernet** offre au client la possibilité de surveiller et de piloter ses processus de thermostatisation réalisés par un appareil de thermostatisation LAUDA au moyen d'un jeu d'instructions d'interface LAUDA (interface de processus).
- La sonde de température externe Pt100 est raccordée à l'**interface Pt100** (identifiée par l'inscription Pt100). Cette interface est une douille Lemo 1S.
- Sur l'unité de télécommande Command Touch se trouve une **interface de périphérique USB** (type A). Celle-ci sert notamment à l'importation de données, à l'exportation de données et à la mise à jour du logiciel de Command Touch.

## Interfaces complémentaires

D'autres modules d'interface peuvent être ajoutés à l'appareil.

- Le **module analogique** (réf. LRZ 912) dispose de 2 entrées et de 2 sorties sur une douille DIN à 6 pôles. Les entrées et sorties peuvent être réglées individuellement comme interface 0 – 20 mA, 4 – 20 mA ou 0 – 10 V. Pour alimenter un capteur externe avec électronique d'évaluation, une tension de 20 V est appliquée sur la douille.
- Le **module d'interface RS 232/485** (réf. LRZ 913) se présente sous la forme d'une douille SUB-D à 9 pôles. Isolation galvanique par optocoupleur. Grâce au jeu d'instructions LAUDA, le module est compatible avec les lignes de produits ECO, Variocool, Proline, Proline Kryomat, PRO, Integral XT et Integral T. L'interface RS232 se connecte directement à l'ordinateur avec un câble 1:1.
- Le **module de contact** (réf. LRZ 914) se présente sous forme d'un connecteur selon NAMUR NE28. Ce module de contact est identique à LRZ 915, sauf qu'il ne comporte qu'1 sortie et qu'1 entrée sur 2 douilles DIN. La prise femelle (référence EQD 047) et la prise mâle (référence EQS 048) possèdent 3 pôles.
- Le **module de contact** (réf. LRZ 915) se présente sous forme d'une douille SUB-D à 15 pôles. Avec 3 sorties relais (inverseur, maximum 30 V / 0,2 A) et 3 entrées binaires pour la commande via des contacts externes sans potentiel.
- **Module Profibus** (réf. LRZ 917). Profibus est un système de bus avec une vitesse élevée de transmission de signal qui permet de raccorder au maximum 256 appareils et est utilisé principalement dans l'industrie chimique.
- **Module EtherCAT** (réf. LRZ 922) avec raccordement par douilles M8.  
**Module EtherCAT** (réf. LRZ 923) avec raccordement par douilles RJ45. EtherCAT est un bus de terrain basé sur Ethernet avec fonctionnalité maître/esclave.
- **Modulbox LiBus** externe (réf. LCZ 9727) avec 2 autres compartiments à modules. Le nombre d'interfaces LiBus peut être augmenté grâce à la Modulbox LiBus (LCZ 9727). D'autres interfaces peuvent ainsi être raccordées. Il est par exemple possible de raccorder une électrovanne destinée à la régulation de l'eau de refroidissement ou une protection antiretour.

Vous trouverez des informations plus détaillées sur le raccordement et l'emploi de ces interfaces dans la notice d'utilisation du module d'interface LAUDA correspondant.

### 3.4 Plaque signalétique

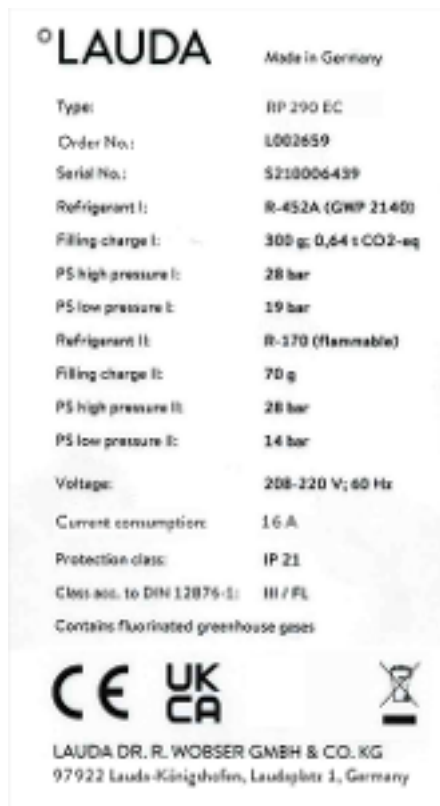

Fig. 10 : Plaque signalétique (exemple)

Le tableau ci-dessous explique en détail les indications portées sur la plaque signalétique. Certaines indications dépendent du type de l'appareil et des options installées.

| Donnée                     | Description   |
|----------------------------|---|
| Type:                      | Type d'appareil   |
| Order No.:                 | Référence de commande de l'appareil   |
| Serial No.:                | Numéro de série de l'appareil   |
| Refrigerant I:             | Désignation du fluide frigorigène utilisé dans l'équipement frigorifique étage 1  |
| Filling charge I:          | Quantité de remplissage du fluide frigorigène utilisé dans l'équipement frigorifique étage 1                                    |
| PS high pressure I:        | Pression de service maximale admissible sur le côté haute pression du fluide frigorigène dans l'équipement frigorifique étage 1 |
| PS low pressure I:         | Pression de service maximale admissible sur le côté basse pression du fluide frigorigène dans l'équipement frigorifique étage 1 |
| Refrigerant II:            | Désignation du fluide frigorigène utilisé dans l'équipement frigorifique étage 2  |
| Filling charge II:         | Quantité de remplissage du fluide frigorigène utilisé dans l'équipement frigorifique étage 2                                    |
| PS high pressure II:       | Pression de service maximale admissible sur le côté haute pression du fluide frigorigène dans l'équipement frigorifique étage 2 |
| PS low pressure II:        | Pression de service maximale admissible sur le côté basse pression du fluide frigorigène dans l'équipement frigorifique étage 2 |
| Voltage:                   | L'appareil ne peut être exploité qu'à cette tension d'alimentation et qu'à cette fréquence                                      |
| Current consumption:       | Consommation d'énergie maximale de l'appareil en service  |
| Protection class:          | Indice de protection IP de l'appareil   |
| Class acc. to DIN 12876-1: | Norme allemande pour les appareils électriques de laboratoire   |

**LAUDA**

Made in Germany

|                                       |                                   |
|---------------------------------------|-----------------------------------|
| Type:                                 | RP 290 E NRTL                     |
| Order No.:                            | L002659                           |
| Serial No.:                           | S210008534                        |
| Refrigerant I:                        | R-452A (GWP 2140)                 |
| Filling charge I:                     | 300 g, 0,64 t CO <sub>2</sub> -eq |
| PS high pressure I:                   | 28 bar                            |
| PS low pressure I:                    | 19 bar                            |
| Refrigerant II:                       | R-170 (flammable)                 |
| Filling charge II:                    | 70 g                              |
| PS high pressure II:                  | 28 bar                            |
| PS low pressure II:                   | 14 bar                            |
| Voltage:                              | 208-220 V; 60 Hz                  |
| Current consumption:                  | 16 A                              |
| Protection class:                     | IP 21                             |
| Class acc. to DIN 12876 L:            | III / FL                          |
| Contains fluorinated greenhouse gases |                                   |
| SCCR:                                 | 5 kA                              |
| Compressor FLA I:                     | 4,7 A                             |
| Compressor HP I:                      | 1,3 HP                            |
| Compressor FLA II:                    | 2,9 A                             |
| Compressor HP II:                     | 0,9 HP                            |
| Pump FLA I:                           | ---                               |
| Pump HP I:                            | ---                               |
| Pump FLA II:                          | ---                               |
| Pump HP II:                           | ---                               |
| Refrigeration for FLA:                | ---                               |
| Refrigeration for HP:                 | ---                               |



LAUDA DR. R. NOBBER GMBH & CO. KG  
97922 Lauda-Königshofen, Laudastraße 1, Germany

Les illustrations montrent des exemples de plaques signalétiques pour les appareils avec certification NRTL.

Fig. 11 : Plaque signalétique d'un cryothermostat (exemple)



Fig. 12 : Plaque signalétique d'un thermostat chauffant (exemple)

| Donnée                 | Description  |
|------------------------|--|
| SCCR:                  | Indique le courant de court-circuit selon NEC 110-10 ou UL508A, que peuvent supporter les composants et ensembles utilisés dans la machine |
| Compressor FLA I:      | Consommation de courant du compresseur I à pleine charge   |
| Compressor HP I:       | Puissance en chevaux (horsepower) du compresseur I   |
| Compressor FLA II:     | Consommation de courant du compresseur II à pleine charge  |
| Compressor HP II:      | Puissance en chevaux (horsepower) du compresseur II  |
| Pump FLA I:            | Consommation de courant de la pompe I à pleine charge  |
| Pump HP I:             | Puissance en chevaux (horsepower) de la pompe I  |
| Pump FLA II:           | Consommation de courant de la pompe II à pleine charge   |
| Pump HP II:            | Puissance en chevaux (horsepower) de la pompe II   |
| Refrigeration fan FLA: | Consommation de courant du ventilateur à pleine charge   |
| Refrigeration fan HP:  | Puissance en chevaux (horsepower) du ventilateur   |



Les valeurs (HP et FLA) pour Compressor, Pump et Refrigeration fan figurent sur la plaque signalétique uniquement pour les composants de classe de puissance supérieure à 0,75 cheval-vapeur. Aucune valeur (HP et FLA) n'est mentionnée sur la plaque signalétique pour les composants de classe de puissance inférieure à 0,75 cheval-vapeur.

## 4 Avant la mise en service

### 4.1 Pose



**AVERTISSEMENT !**  
L'appareil risque de tomber ou de basculer

Écrasement, heurt

- Ne pas renverser l'appareil.
- Poser l'appareil sur une surface plane, antidérapante, présentant une capacité de charge suffisante.
- Ne poser pas l'appareil au bord de la table.

La consigne suivante concerne les thermostats chauffants :

- saisir les thermostats chauffants par le dessous pour les porter.

La consigne de sécurité suivante concerne les appareils avec équipement frigorifique :



**AVERTISSEMENT !**  
Mise en danger de surpression en raison d'une température ambiante trop élevée

Blessure, évaporation du fluide frigorifique

- Observer la température ambiante admissible.

Les consignes de sécurité suivantes concernent les appareils avec fluide frigorigène naturel :



**AVERTISSEMENT !**  
Mélange gazeux explosif en cas de fuite du circuit de fluide frigorigène

Feu, explosion

- Les appareils avec moins de 150 g de fluide frigorigène inflammable ne sont soumis à aucune condition d'implantation particulière. Un volume de 1 m<sup>3</sup> par 8 g de fluide frigorigène est toutefois recommandé.



**AVERTISSEMENT !**  
Collecte du fluide frigorigène dans un espace similaire à une cuve

Feu, explosion

- L'implantation de l'appareil dans un espace similaire à une cuve n'est pas autorisé.

La consigne de sécurité suivante concerne les bains thermostatés :





**REMARQUE !**  
L'appareil risque de tomber ou de basculer

Dommages de l'appareil

- Ne jamais élever l'appareil à hauteur du pont de composants.

Remarques :

- Suivant le liquide caloporteur employé et le mode de service, des vapeurs irritantes peuvent apparaître. Veiller à une aspiration suffisante de ces vapeurs. Utiliser le couvercle de cuve pour les bains thermostatés.
- Respecter les exigences de compatibilité électromagnétique (CEM) de l'appareil. Des informations détaillées se trouvent dans [Chapitre 1.2 « Exigences CEM »](#) à la page 7.

Respecter les indications pour les appareils avec équipement frigorifique :

- L'appareil peut être exploité jusqu'à une température ambiante de 40 °C.
- Une température ambiante supérieure peut avoir une influence négative sur la capacité frigorifique des thermostats utilisés.
- En cas de mise en service du cryothermostat après une phase prolongée d'immobilisation, jusqu'à 30 minutes, selon la température ambiante et le type d'appareil, peuvent s'écouler avant que la puissance de refroidissement nominale soit disponible.
- Installer l'appareil frigorifique après le transport de préférence 2 heures avant sa mise en service de façon à ce que le dépôt d'huile puisse éventuellement s'écouler de nouveau dans la cuve à huile et que le compresseur ne soit pas endommagé.



*Le type et la quantité de fluide frigorigènes sont indiqués sur la plaque signalétique.*

1. Poser l'appareil sur une table dans un local approprié.
2. Maintenir une distance suffisante entre l'appareil et les objets et le mur [Chapitre 11.1 « Caractéristiques générales »](#) à la page 134.

Ne pas obturer les ouïes de ventilation.

## 4.2 Montage des modules d'interface

L'appareil peut être complété en option avec un module d'interface qui peut être glissé sur le côté de l'appareil (dimensions d'ouverture du socle de module 51 mm x 27 mm).

D'autres modules peuvent être glissés dans le Modulbox Libus (LCZ 9727). Le Modulbox LiBus offre 2 socles de module et est disponible comme accessoire.



*Plus d'informations sur les modules d'interface dans [Chapitre 3.3.5 « Interfaces de série et en option »](#) à la page 26.*



**AVERTISSEMENT !**  
Contact avec des pièces sous tension lors du montage des modules

#### Électrocution

- Avant de poser des modules, débrancher l'appareil du secteur.

Description du montage d'un module d'interface

1. Toucher les tôles nues en acier inoxydable mises à la terre de l'appareil de thermorégulation pour supprimer toute charge électrostatique éventuelle.
2. Arrêter l'appareil de thermorégulation et débrancher la fiche secteur.
3. Sortir le module de l'emballage.
4. Les emplacements de module sont protégés par un couvercle. Enlever le couvercle avec précaution.
5. Retirer doucement le câble de liaison de bus du couvercle.
6. Brancher le câble de liaison de bus (prise mâle rouge dans douille rouge).



*Les connecteurs mâle et femelle sont détrompés.*

7. Insérer le module dans l'emplacement et le fixer avec les deux vis cruciformes.
  - ▶ Le module d'interface est opérationnel.

## 4.3 Interface RS 232

### 4.3.1 Câble et test de l'interface RS 232

| Signal        | Ordinateur                                  |   |   |   | Thermostat                                  |   | Signal        |
|---------------|---|---|---|---|---|---|---------------|
|               | Connecteur Sub-D femelle 9 broches          |   | Connecteur Sub-D femelle 25 broches         |   | Connecteur Sub-D femelle 9 broches          |   |               |
|               | avec établissement d'une liaison matérielle | sans établissement d'une liaison matérielle | avec établissement d'une liaison matérielle | sans établissement d'une liaison matérielle | avec établissement d'une liaison matérielle | sans établissement d'une liaison matérielle |               |
| RxD           | 2   | 2   | 3   | 3   | 2   | 2   | TxD           |
| TxD           | 3   | 3   | 2   | 2   | 3   | 3   | RxD           |
| DTR           | 4   |   | 20  |   | 4   |   | DSR           |
| Signal Ground | 5   | 5   | 7   | 7   | 5   | 5   | Signal Ground |
| DSR           | 6   |   | 6   |   | 6   |   | DTR           |

| Ordinateur |   |  |   | Thermostat |   |  |     |
|------------|---|--|---|------------|---|--|-----|
| RTS        | 7 |  | 4 |            | 7 |  | CTS |
| CTS        | 8 |  | 5 |            | 8 |  | RTS |

Avec établissement d'une liaison matérielle : Pour le raccordement d'un thermostat à l'ordinateur, utiliser un câble 1:1 (pas de câble zéro modem). L'interface RS 232 se connecte directement à l'ordinateur avec un câble 1:1.

Sans établissement d'une liaison matérielle : Régler le mode de fonctionnement correspondant sur l'ordinateur.

Veillez observer les consignes suivantes :

- Utiliser des lignes de raccordement blindées.
- Relier le blindage au boîtier de connecteur.
- Les conduites doivent être séparées galvaniquement du reste de l'électronique.
- Ne pas connecter les broches non occupées.

L'interface RS 232 peut être contrôlée de manière simple si un ordinateur est raccordé avec Microsoft Windows comme système d'exploitation.

- Sous Windows® 3.11 avec le programme « Terminal ».
- Sous Windows® 95/98/NT/XP, avec le programme « HyperTerminal ».

Sous Windows Vista, Windows 7 et Windows 8, « HyperTerminal » ne fait plus partie du système d'exploitation.

- Des programmes de terminal peuvent être téléchargés gratuitement sur Internet. Ces programmes possèdent des fonctions identiques à celles de « HyperTerminal » (par exemple PuTTY ou RealTerm). Demande de recherche « serial port terminal program ».

#### 4.3.2 Protocole RS 232

Veillez observer les consignes suivantes :

- Raccordement au connecteur SUB-D femelle 9 broches
  - L'interface fonctionne avec 1 bit de stop, sans bit de parité et avec 8 bits de données.
  - Vitesse de transmission au choix : 2400, 4800, 9600 (configuration par défaut) ou 19200 baud.
  - L'interface RS 232 peut être utilisée avec ET sans établissement d'une liaison matérielle (RTS/ CTS). Pour cela, Pin 4 (DSR) et Pin 6 (DTR) ainsi que Pin 7 (CTS) et Pin 8 (RTS) doivent être reliés par un pont.
  - L'instruction venant de l'ordinateur doit se terminer par CR, CRLF ou LFCR.
  - La réponse provenant du thermostat se termine toujours par CRLF.
  - Après chaque instruction envoyée au thermostat, il faut attendre la réponse avant d'envoyer l'instruction suivante. Ainsi, l'affectation des demandes et réponses est claire.
- CR = Carriage Return (hex : 0D) ; LF = Line Feed (hex : 0A)

Tab. 5 : Exemple d'une transmission de consigne de 30,5 °C au thermostat.

| Ordinateur            | Thermostat |
|-----------------------|------------|
| "OUT_SP_00_30.5" CRLF | ⇒          |
| ⇐                     | "OK" CRLF  |

### 4.3.3 Câble de raccordement RS 485

#### Raccord RS 485

| Thermostat avec connecteur femelle Sub-D 9 broches |                              |
|--|------------------------------|
| Contact  | Données                      |
| 1  | Data A (-)                   |
| 5  | SG (Signal Ground) optionnel |
| 6  | Data B (+)                   |

Veuillez observer les consignes suivantes :

- Utiliser des lignes de raccordement blindées.
- Relier le blindage au boîtier de connecteur.
- Les conduites doivent être séparées galvaniquement du reste de l'électronique.
- Ne pas connecter les broches non occupées.

#### Terminaison



Fig. 13 : Terminaison RS 485

### 4.3.4 Protocole RS 485

Veuillez observer les consignes suivantes :

- L'interface fonctionne avec 1 bit de stop, sans bit de parité et avec 8 bits de données.
- Vitesse de transmission au choix : 2400, 4800, 9600 (configuration par défaut) ou 19200 baud.
- Les instructions RS 485 sont toujours précédées de l'adresse de l'appareil. Il peut y avoir jusqu'à 127 adresses. L'adresse doit toujours comporter trois chiffres (A000... à A127...).
- L'instruction venant de l'ordinateur doit se terminer par CR.
- La réponse provenant du thermostat se termine toujours par CR.

CR = Carriage Return (hex : 0D)

Exemple d'une transmission de consigne de 30,5 °C au thermostat. Dans cet exemple, l'adresse 15 est utilisée.

| Ordinateur              | Appareil de thermostat |
|-------------------------|------------------------|
| "A015_OUT_SP_00_30.5"CR | →                      |
| ←                       | "A015_OK"CR            |

## 4.4 Interface Ethernet

### 4.4.1 Connexions via l'interface Ethernet

Il existe diverses possibilités de connexion d'un appareil de thermostat LAUDA à un pupitre de commande/PC. Le pupitre de commande/PC permet de surveiller et de piloter l'appareil de thermostat.

#### Connexion par câble Ethernet

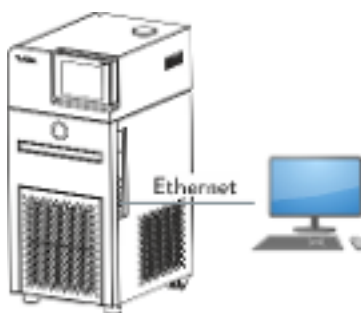

Fig. 14 : Connexion par câble Ethernet

La Fig. 14 représente la connexion directe de l'appareil de thermostat LAUDA à un pupitre de commande/PC par un câble Ethernet.

Avantage de cette connexion :

- elle ne nécessite aucun réseau.

#### Connexion par réseau local

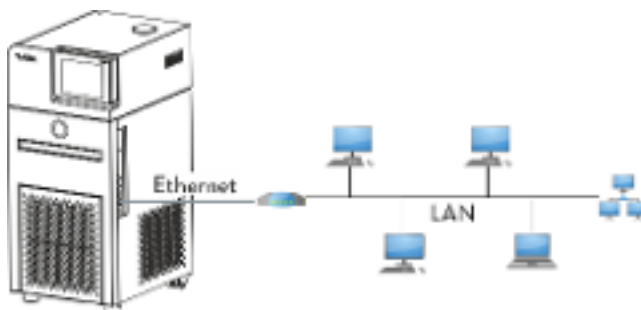

Fig. 15 : Connexion par réseau local

La Fig. 15 représente la connexion de l'appareil de thermostat à un pupitre de commande/PC par un réseau local.

Avantages de cette connexion :

- L'appareil de thermorégulation peut être piloté par un pupitre de commande/PC quelconque.
- Un pilotage simultané depuis deux pupitres de commande/PC n'est pas possible.

### Connexion par réseau local et WiFi



Fig. 16 : Connexion par réseau local et WiFi

La Fig. 16 représente la connexion par WiFi de l'appareil de thermorégulation LAUDA à un réseau local équipé d'un pupitre de commande/PC. Dans ce cas, l'appareil de thermorégulation est raccordé à un routeur WiFi à l'aide d'un câble Ethernet classique. Le routeur doit être configuré de façon à établir une connexion avec un réseau local par l'intermédiaire d'un autre routeur WiFi. Une connexion de ce genre est appelée pont WiFi. La configuration du routeur WiFi est décrite dans le mode d'emploi du routeur concerné.

Un pilotage simultané depuis deux pupitres de commande n'est pas possible.

Avantages de cette connexion :

- L'appareil de thermorégulation peut être piloté par un pupitre de commande/PC quelconque.
- L'appareil de thermorégulation est joignable par contact radio et peut être exploité à distance.

### Connexion par WiFi

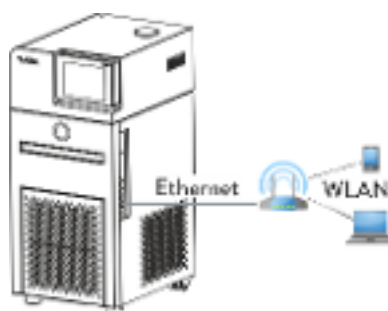

Fig. 17 : Connexion par WiFi

La Fig. 17 représente une connexion WiFi directe entre le pupitre de commande/PC et l'appareil de thermorégulation LAUDA. Le routeur WiFi doit alors être configuré en tant que point d'accès. La configuration du routeur WiFi est décrite dans le mode d'emploi du routeur.

Avantages de cette connexion :

- L'appareil de thermorégulation est joignable par contact radio et peut être exploité à distance.
- Emploi possible d'un câble Ethernet court.
- Aucun réseau local requis.

#### Remarques

- Pour les connexions telles que représentées sur Fig. 16 et Fig. 17, il est possible de recourir à des routeurs WiFi de modèle courant. Ceux-ci doivent présenter la fonction de connexion requise et répondre aux exigences du pays dans lequel ils sont exploités. Pour la structure telle que représentée sur Fig. 16, LAUDA recommande toutefois d'utiliser un routeur WiFi industriel.

## 4.4.2 Configurer l'interface Ethernet

Caractéristiques techniques de l'interface Ethernet

| Indication          | Valeur | Unité |
|---------------------|--------|-------|
| Ethernet - Standard | 10/100 | MBit  |

Un répertoire des notions utilisées accompagné d'explications est disponible à la fin du document.

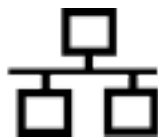

Commande du PC

- L'option *Commande PC* permet d'activer la commande d'un PC ou d'un pupitre de commande. Vous devez activer cette fonction lorsque vous souhaitez que la commande et la surveillance d'un thermostat soient assurées par un pupitre de commande externe.

Afin de pouvoir exploiter l'appareil de thermorégulation et le pupitre de commande conjointement dans un réseau local (LAN), il est nécessaire de configurer l'interface Ethernet au préalable.

Il existe deux méthodes pour configurer l'interface Ethernet :

- Acquisition automatique des paramètres LAN - Cette méthode suppose l'existence d'un serveur DHCP dans le réseau local (LAN). En cas de connexion directe, le pupitre de commande doit prendre en charge la norme Auto-IP.
- Saisie manuelle des paramètres LAN - La configuration manuelle est requise lorsqu'aucun serveur DHCP n'est présent, lorsque la norme Auto-IP n'est pas prise en charge ou si vous souhaitez utiliser l'interface Ethernet avec des adresses IP fixes.



### Saisie manuelle des paramètres LAN

1. Allumer l'appareil de thermorégulation.
2. Passer à la fenêtre de base de Command Touch.
3. Cliquer sur l'icône *Réglages* → *Réglages de base* → *Configuration Ethernet*.
  - ▶ Le menu subordonné Configuration Ethernet s'ouvre.
4. Client DHCP : Mettre l'interrupteur à coulisse sur [arrêt].
  - ▶ La saisie manuelle est activée pour *Adresse IP*, *Masque de sous-réseau* et *Passerelle standard*.

5. Saisir des valeurs numériques pour *Adresse IP* et *Masque de sous-réseau*, par exemple 120.0.0.13. Les valeurs numériques doivent être saisies en octets. De gauche à droite, d'octet 4 à octet 1. Confirmer chaque octet avec le bouton [OK].
6. Une fois les valeurs numériques saisies pour [Adresse IP] et [Masque de sous-réseau], appuyer sur le bouton [Appliquer].
7. Saisir les valeurs numériques pour [Passerelle standard]. Les valeurs numériques doivent être saisies en octets. De gauche à droite, d'octet 4 à octet 1. Confirmer chaque octet avec le bouton [OK].
8. Une fois les valeurs numériques saisies pour [Passerelle standard], appuyer sur le bouton [Appliquer]. Sinon, les saisies sont annulées.



*Si vous ne disposez pas de valeurs numériques, demandez-les à votre service informatique. En cas de saisie de valeurs numériques erronées, un message d'erreur apparaît.*

9. Commande du PC : positionner l'interrupteur à coulisse sur [marche].
  - ▶ La commande via le pupitre de commande est activée.
10. Éteindre l'appareil de thermorégulation.
11. Connecter l'interface Ethernet de l'appareil de thermorégulation tel qu'illustré sur les Fig. 15 à Fig. 17 . Utiliser un câble Ethernet classique (cordon de raccordement).
12. Allumer l'appareil de thermorégulation.
13. Tester la connexion avec  « Contrôle du réseau local (LAN) » à la page 41 ou  « Contrôle du réseau local LAN et de l'interface de processus » à la page 42.



*En faisant passer le [Client DHCP] de [marche] à [arrêt], toutes les valeurs numériques sont réinitialisées 0. 0. 0. 0.*



*Si un **commutateur** est employé entre l'appareil de thermorégulation et le PC, procéder de la même façon (saisie manuelle des réglages LAN).*





*Si une connexion directe est établie entre le pupitre de commande et l'appareil de thermorégulation, la configuration de la connexion peut durer 1 à 2 minutes.*

#### Acquisition automatique des paramètres LAN

1. Allumer l'appareil de thermorégulation.
2. Passer à la fenêtre de base de Command Touch.
3. Cliquer sur l'icône *Réglages* → *Réglages de base* → *Configuration Ethernet*.
  - ▶ Le menu subordonné Configuration Ethernet s'ouvre.
4. Client DHCP : positionner l'interrupteur à coulisse sur [marche].
  - ▶ Le client DHCP est activé. La configuration de l'interface Ethernet s'effectue automatiquement.



5. Commande du PC : positionner l'interrupteur à coulisse sur [marche].
  - ▶ La commande via le pupitre de commande est activée.
6. Éteindre l'appareil de thermorégulation.
7. Connecter l'interface Ethernet de l'appareil de thermorégulation tel qu'illustré sur les Fig. 15 à Fig. 17 . Utiliser un câble Ethernet classique (cordon de raccordement).
8. Allumer l'appareil de thermorégulation.
9. Tester la connexion avec  « Contrôle du réseau local (LAN) » à la page 41 ou  « Contrôle du réseau local LAN et de l'interface de processus » à la page 42.

## Contrôle du réseau local (LAN)

1. Sur le PC équipé du système d'exploitation Microsoft Windows, démarrer le processeur d'instructions Windows en saisissant `cmd.exe` ↵.
  - ▶ La fenêtre de saisie s'ouvre.
2. Il existe deux options pour le contrôle :
  - Saisir l'instruction Ping en même temps que l'adresse IP.  
`ping xxx.xxx.xxx.xxx` ↵  
Dans le cas de « XXX.XXX.XXX.XXX », l'adresse IP doit être celle qui a été saisie lors de la configuration de l'interface Ethernet.  
Ou bien
  - Saisir l'instruction Ping en même temps que le numéro de série de l'appareil de thermorégulation (possible à partir de la version 1.36 du logiciel du système de régulation).  
`ping numéro de série` ↵
  - ▶ Si l'interface Ethernet est correctement configurée et raccordée, quatre réponses sont émises dans un laps de temps très court. Voir Fig. 18 .

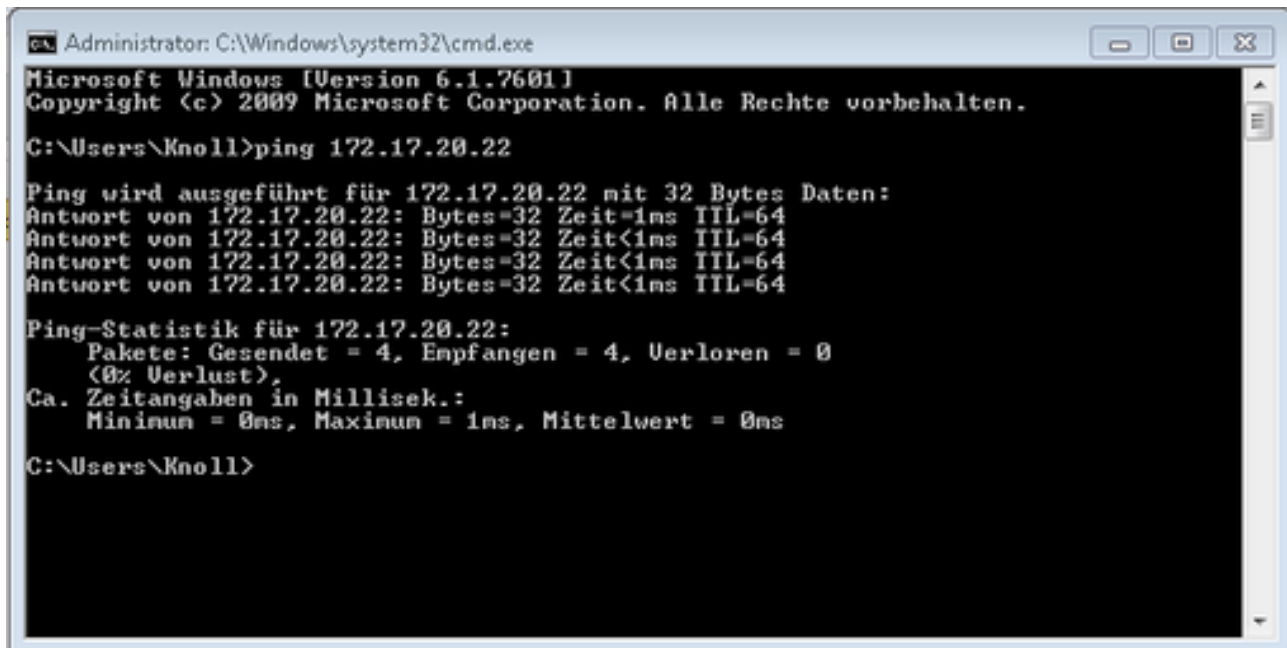

```
Administrator: C:\Windows\system32\cmd.exe
Microsoft Windows [Version 6.1.7601]
Copyright (c) 2009 Microsoft Corporation. Alle Rechte vorbehalten.

C:\Users\Knoll>ping 172.17.20.22

Ping wird ausgeführt für 172.17.20.22 mit 32 Bytes Daten:
Antwort von 172.17.20.22: Bytes=32 Zeit=1ms TTL=64
Antwort von 172.17.20.22: Bytes=32 Zeit<1ms TTL=64
Antwort von 172.17.20.22: Bytes=32 Zeit<1ms TTL=64
Antwort von 172.17.20.22: Bytes=32 Zeit<1ms TTL=64

Ping-Statistik für 172.17.20.22:
    Pakete: Gesendet = 4, Empfangen = 4, Verloren = 0
    (0% Verlust),
    Ca. Zeitangaben in Millisek.:
    Minimum = 0ms, Maximum = 1ms, Mittelwert = 0ms

C:\Users\Knoll>
```

Fig. 18 : Exemple de saisie de l'instruction Ping

### Contrôle du réseau local LAN et de l'interface de processus

La connexion avec l'interface peut être contrôlée facilement avec un PC équipé du système d'exploitation Microsoft Windows.

- Sous Windows 3.11 avec le programme « Terminal ».
- Sous Windows 95/98/NT/XP, avec le programme « HyperTerminal ».
- Sur les systèmes d'exploitation Windows Vista, Windows 7, Windows 8 et Windows 10, « HyperTerminal »\* ne fait plus partie du système d'exploitation.

**i** \* On trouve sur Internet des programmes de terminal sous forme de logiciels gratuits. Ces programmes possèdent des fonctions identiques à celles de « HyperTerminal » (par exemple PuTTY ou RealTerm). Demande de recherche « Serial port terminal program ».

### Vérification avec RealTerm

1. Sur un PC équipé du système d'exploitation Microsoft Windows, lancer le programme « HyperTerminal » ou le « programme de terminal ».
  - ▶ La fenêtre de saisie s'ouvre.

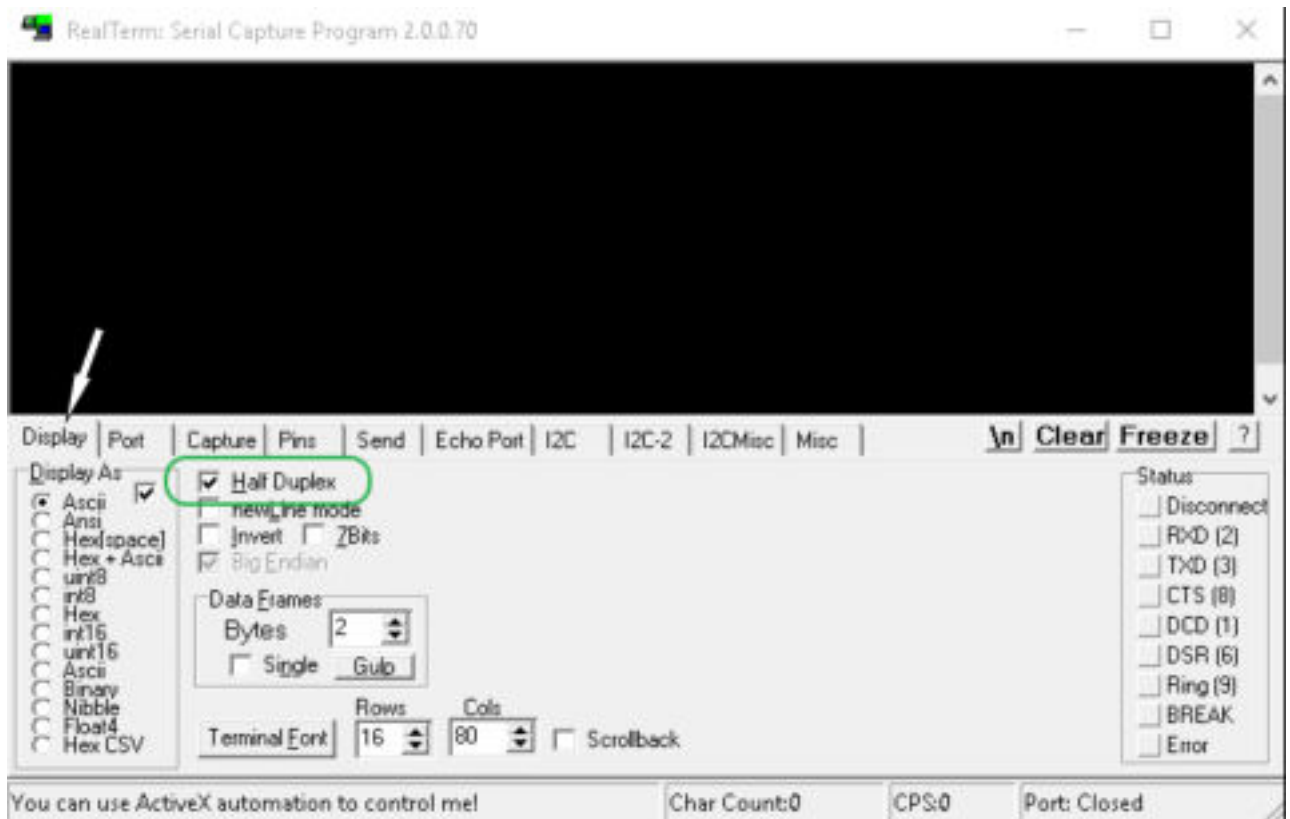

Fig. 19 : Programme « RealTerm »

2. Dans l'onglet *Écran*, cocher *Half Duplex*.

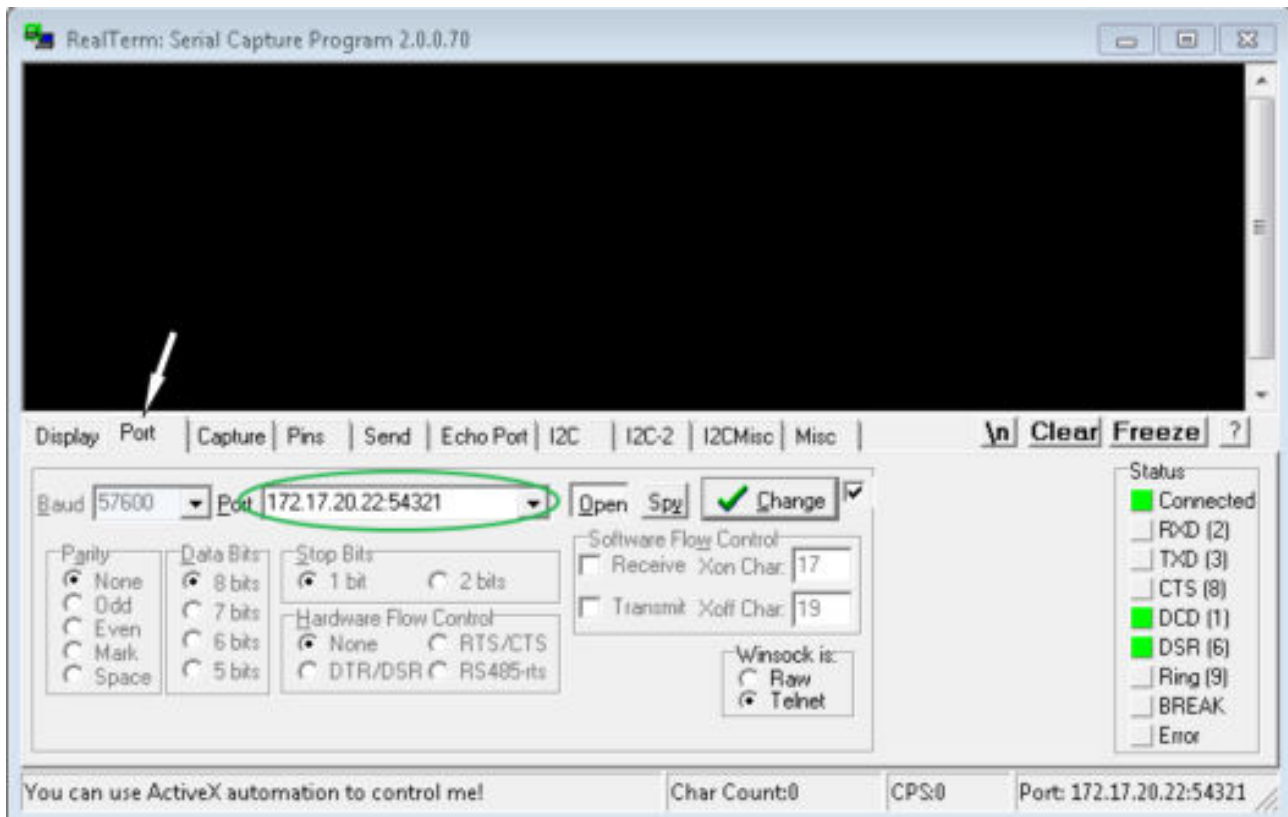

Fig. 20 : Saisie dans le champ Port

3. Dans l'onglet *Port*, saisir l'adresse IP configurée et le numéro de port de l'interface Ethernet de l'appareil de thermostatisation. L'adresse IP et le numéro de port doivent être séparés par un double point.

Au lieu de l'adresse IP, vous pouvez saisir le numéro de série de l'appareil de thermostatisation.

4. Appuyer ensuite sur le bouton [Open].
5. Ouvrir l'onglet *Send*.
  - ▶ Il ne s'agissait jusqu'à présent que de la configuration du programme, le véritable test commence maintenant.
6. Cocher respectivement *+CR* et *+LF*.

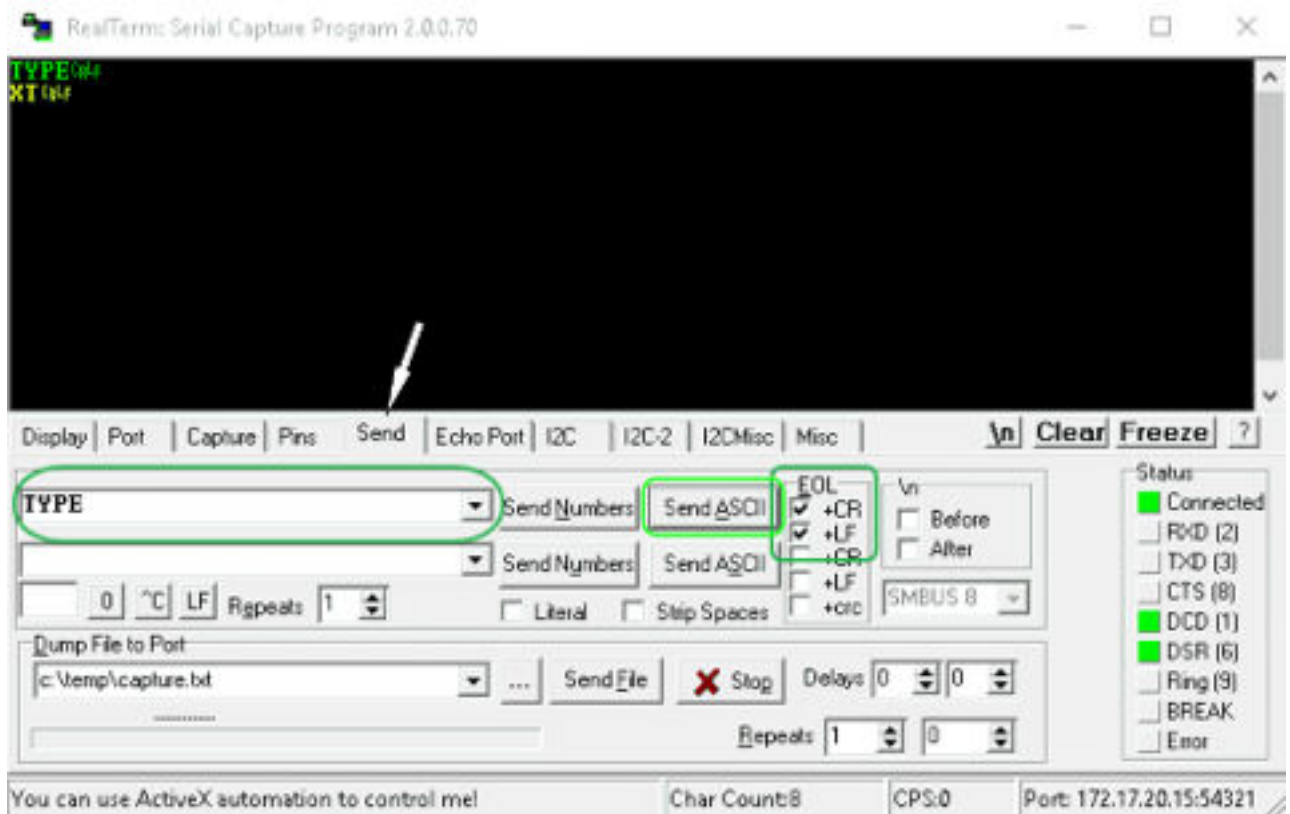

Fig. 21 : Saisies pour le test

7. Pour tester la communication, il faut envoyer une instruction à l'appareil de thermorégulation. Par exemple TYPE. Saisir la commande, puis appuyer sur [Send ASCII].
  - ▶ Si la connexion est opérationnelle, l'appareil de thermorégulation acquitte la commande.

#### 4.4.3 Vitesse de transfert des données

La vitesse de transfert des données ne peut pas être définie avec précision. Cette situation dépend de différents facteurs :

- L'appareil de thermorégulation (avec l'interface Ethernet) et le pupitre de commande / PC se trouvent-ils sur le même réseau ?
- Existe-il une connexion sans fil (WiFi) ou une liaison câblée entre le pupitre de commande / PC et l'appareil de thermorégulation ?
- Le réseau est-il saturé ?

En règle générale, il est possible d'envoyer des instructions à l'appareil de thermorégulation toutes les 500 ms. Dans le cas d'une connexion WiFi, la fréquence peut dépasser 1 s. Une nouvelle instruction ne peut être envoyée que si l'instruction précédente a été acquittée par l'appareil de thermorégulation.

#### 4.4.4 Procès-verbal de l'interface.

Veillez observer les consignes suivantes :

- L'instruction venant de l'ordinateur doit se terminer par CR, CRLF ou LFCR.
  - La réponse provenant du thermostat se termine toujours par CRLF.
  - Après chaque instruction envoyée au thermostat, il faut attendre la réponse avant d'envoyer l'instruction suivante. Ainsi, l'affectation des demandes et réponses est claire.
- CR = Carriage Return (hex : 0D) ; LF = Line Feed (hex : 0A)

Tab. 6 : Exemple de transmission d'une valeur de consigne de 30,5 °C au thermostat.

| Ordinateur           | Appareil de thermorégulation |
|----------------------|------------------------------|
| "OUT_SP_00_30.5"CRLF | ➔                            |
| ←                    | "OK"CRLF                     |

#### 4.5 Instructions d'écriture et de lecture des interfaces

##### 4.5.1 Instructions d'écriture de l'interface

Valide pour l'interface Ethernet et pour le module d'interface RS 232/485

Dans le cas d'une instruction d'écriture, il s'agit d'une instruction du pupitre de commande à l'appareil de thermorégulation.

Tab. 7 : Température

| ID | Fonction   | Unité | Instruction      |
|----|--|-------|------------------|
| 1  | Valeur de consigne de la température                               | [°C]  | OUT_SP_00_XXX.XX |
| 15 | Valeur réelle de la température extérieure (via l'interface)       | [°C]  | OUT_PV_05_XXX.XX |
| 26 | Limite de la température de refoulement TiH (limite supérieure)    | [°C]  | OUT_SP_04_XXX    |
| 28 | Limite de la température de refoulement TiL (limite inférieure)    | [°C]  | OUT_SP_05_XXX    |
| 32 | Valeur de consigne de la température T <sub>set</sub> en Safe Mode | [°C]  | OUT_SP_07_XXX.XX |

Tab. 8 : Pompe

| ID | Fonction  | Unité | Instruction        |
|----|---|-------|--------------------|
| 17 | Niveau de puissance de la pompe (spécifique à l'appareil, par exemple 1 - 6 ou 1 - 8) | [-]   | OUT_SP_01_[valeur] |

Tab. 9 : Froid

| ID | Fonction   | Unité | Instruction        |
|----|--|-------|--------------------|
| 23 | Mode refroidissement : 0 = désactiver / 1 = activer / 2 = autom. | [-]   | OUT_SP_02_[valeur] |

Tab. 10 : Sécurité

| ID | Fonction   | Unité | Instruction        |
|----|--|-------|--------------------|
| 34 | Délai d'expiration communication sur l'interface (1 - 99 secondes ; 0 = désactiver)  | [s]   | OUT_SP_08_[valeur] |
| 72 | Activation du Mode Sécurité = 1<br>Des états de fonctionnement sécurisés de l'appareil doivent être définis en Mode Sécurité pour les situations de panne. Ces états de fonctionnement doivent être saisis au préalable par l'utilisateur. | [-]   | OUT_MODE_06_1      |

Tab. 11 : Paramètre de réglage

| ID | Fonction   | Unité | Instruction       |
|----|--|-------|-------------------|
| 38 | Paramètre de réglage Xp                            | [-]   | OUT_PAR_00_XX.X   |
| 40 | Paramètre de réglage Tn (5 – 180 s ; 181 = Off)    | [s]   | OUT_PAR_01_XXX    |
| 42 | Paramètre de réglage Tv                            | [s]   | OUT_PAR_02_XXX    |
| 44 | Paramètre de réglage Td                            | [s]   | OUT_PAR_03_XX.X   |
| 46 | Paramètre de réglage KpE                           | [-]   | OUT_PAR_04_XX.XX  |
| 48 | Paramètre de réglage TnE (0 – 9000 s ; 9001 = Off) | [s]   | OUT_PAR_05_XXXX   |
| 50 | Paramètre de réglage TvE (5 = Off)                 | [s]   | OUT_PAR_06_XXXX   |
| 52 | Paramètre de réglage TdE                           | [s]   | OUT_PAR_07_XXXX.X |
| 54 | Limitation de la grandeur de correction            | [K]   | OUT_PAR_09_XXX.X  |
| 56 | Paramètre de réglage XpF                           | [-]   | OUT_PAR_10_XX.X   |
| 60 | Paramètre de réglage Prop_E                        | [K]   | OUT_PAR_15_XXX    |

Tab. 12 : Régulation

| ID | Fonction   | Unité | Instruction      |
|----|--|-------|------------------|
| 58 | Comp.point cons.   | [K]   | OUT_PAR_14_XXX.X |
| 66 | Réglage sur grandeur de régulation X : 0 = interne / 1 = Pt externe / 2 = analogique externe / 3 = série externe / 5 = Ethernet externe / 6 = EtherCAT externe / 7 = seconde Pt externe (uniquement pour Integral) | [-]   | OUT_MODE_01_X    |

| ID | Fonction   | Unité | Instruction   |
|----|--|-------|---------------|
| 68 | Compensation de la source X pour valeur de consigne : 0 = normal / 1 = Pt externe / 2 = analogique externe / 3 = série externe / 5 = Ethernet externe / 6 = EtherCAT externe / 7 = Pt externe second | [-]   | OUT_MODE_04_X |

**Remarque (ID 66 et 68) :** avec la valeur X = 3, les instructions ID 66 et ID 68 ne peuvent être exécutées sur certains appareils de thermostatage que si une spécification de température extérieure a déjà été reçue (via l'instruction ID 15). Noter également que l'instruction OUT\_PV\_05\_XXX.XX doit être transmise de manière cyclique par l'interface sélectionnée.

Tab. 13 : Droits

| ID | Fonction   | Unité | Instruction   |
|----|--|-------|---------------|
| 62 | Clavier maître (correspond à « KEY ») : 0 = activer / 1 = verrouiller        | [-]   | OUT_MODE_00_X |
| 64 | Clavier de l'unité de télécommande (Command) : 0 = activer / 1 = verrouiller | [-]   | OUT_MODE_03_X |

Tab. 14 : Statut

| ID | Fonction   | Unité | Instruction  |
|----|--|-------|--------------|
| 74 | Mettre en marche / arrêter l'appareil (stand-by) | [-]   | START / STOP |

Tenir compte des remarques suivantes :

- Pour « \_ », « » (espace) est également admissible.
- Réponse du thermostat « OK » ou, en cas d'erreur, « ERR\_X ». Interface RS 485 par exemple « A015\_OK » ou en cas d'erreur « A015\_ERR\_X ».
- L'instruction venant du pupitre de commande doit se terminer par CR, CRLF ou LFCR.
- La réponse provenant de l'appareil de thermostatage se termine toujours par CRLF.
- Après chaque instruction envoyée à l'appareil de thermostatage, il faut attendre la réponse avant d'envoyer l'instruction suivante. Ainsi, l'affectation des demandes et réponses est claire.

CR = Carriage Return (hex : 0D) ; LF = Line Feed (hex : 0A)

#### Formats de données admissibles

|          |         |        |       |         |        |       |      |
|----------|---------|--------|-------|---------|--------|-------|------|
| -XXXX.XX | -XXXX.X | -XXXX. | -XXXX | XXXX.XX | XXXX.X | XXXX. | XXXX |
| -XXX.XX  | -XXX.X  | -XXX.  | -XXX  | XXX.XX  | XXX.X  | XXX.  | XXX  |
| -XX.XX   | -XX.X   | -XX.   | -XX   | XX.XX   | XX.X   | XX.   | XX   |
| -X.XX    | -X.X    | -X.    | -X    | X.XX    | X.X    | X.    | X    |
| -.XX     | -.X     | .XX    | .X    |         |        |       |      |



#### 4.5.2 Instructions de lecture de l'interface

Valide pour l'interface Ethernet et pour le module d'interface RS 232/485

Dans le cas d'une instruction de lecture, il s'agit d'une demande de données actuelles du pupitre de commande à l'appareil de thermostatisation.

Tab. 15 : Température

| ID | Fonction  | Unité, résolution | Instruction |
|----|---|-------------------|-------------|
| 2  | Valeur de consigne de la température  | [°C]              | IN_SP_00    |
| 3  | Température du bain (température de refoulement)  | [°C], 0,01 °C     | IN_PV_00    |
| 4  | Température du bain (température de refoulement)  | [°C], 0,001 °C    | IN_PV_10    |
| 5  | Température réglée (interne / Pt externe / analogique externe / série externe)  | [°C]              | IN_PV_01    |
| 7  | Température extérieure $T_E$ (Pt)   | [°C]              | IN_PV_03    |
| 8  | Température extérieure $T_E$ (entrée analogique)  | [°C]              | IN_PV_04    |
| 14 | Température extérieure $T_E$ (Pt)   | [°C], 0,001 °C    | IN_PV_13    |
| 25 | Surchauffe du point de mise hors tension $T_{Max}$  | [°C]              | IN_SP_03    |
| 27 | Limite de la température de refoulement $T_{iH}$ (limite supérieure)  | [°C]              | IN_SP_04    |
| 29 | Limite de la température de refoulement $T_{iL}$ (limite inférieure)  | [°C]              | IN_SP_05    |
| 33 | Valeur de consigne de la température $T_{set}$ en Safe Mode (valeur de consigne Safe en cas de coupure de communication). | [°C]              | IN_SP_07    |

Tab. 16 : Pompe

| ID | Fonction   | Unité   | Instruction |
|----|--|---------|-------------|
| 12 | Débit<br>Le régulateur de débit doit être raccordé | [L/min] | IN_PV_07    |
| 18 | Niveau de puissance de la pompe                    | [-]     | IN_SP_01    |

Tab. 17 : Niveau de remplissage

| ID | Fonction                               | Unité | Instruction |
|----|--|-------|-------------|
| 9  | Niveau du bain (niveau de remplissage) | [-]   | IN_PV_05    |

Tab. 18 : Grandeur réglante

| ID | Fonction   | Unité | Instruction |
|----|--|-------|-------------|
| 11 | Grandeur réglante du régulateur en résolution pour mille [0,1%]<br>– valeur négative → appareil refroidi<br>– valeur positive → appareil chauffé | [‰]   | IN_PV_06    |

Tab. 19 : Froid

| ID | Fonction   | Unité | Instruction |
|----|--|-------|-------------|
| 24 | Mode refroidissement : 0 = désactiver / 1 = activer / 2 = autom. | [-]   | IN_SP_02    |

Tab. 20 : Sécurité

| ID | Fonction  | Unité | Instruction |
|----|---|-------|-------------|
| 35 | Délai d'expiration communication sur l'interface (1 - 99 secondes ; 0 = désactiver) | [s]   | IN_SP_08    |
| 73 | État du Mode Sécurité : 0 = désactivé (inactif) / 1 = activé (actif)                | [-]   | IN_MODE_06  |

Tab. 21 : Paramètre de réglage

| ID | Fonction                                   | Unité | Instruction |
|----|--|-------|-------------|
| 39 | Paramètre de réglage Xp                    | [-]   | IN_PAR_00   |
| 41 | Paramètre de réglage Tn (181 = désactiver) | [s]   | IN_PAR_01   |
| 43 | Paramètre de réglage Tv                    | [s]   | IN_PAR_02   |
| 45 | Paramètre de réglage Td                    | [s]   | IN_PAR_03   |
| 47 | Paramètre de réglage KpE                   | [-]   | IN_PAR_04   |
| 49 | Paramètre de réglage TnE                   | [s]   | IN_PAR_05   |
| 51 | Paramètre de réglage TvE                   | [s]   | IN_PAR_06   |
| 53 | Paramètre de réglage TdE                   | [s]   | IN_PAR_07   |
| 55 | Limitation de la grandeur de correction    | [K]   | IN_PAR_09   |
| 57 | Paramètre de réglage XpF                   | [-]   | IN_PAR_10   |
| 61 | Paramètre de réglage Prop_E                | [K]   | IN_PAR_15   |

Tab. 22 : Régulation

| ID | Fonction   | Unité | Instruction |
|----|--|-------|-------------|
| 59 | Comp.point cons.   | [K]   | IN_PAR_14   |
| 67 | Réglage sur grandeur de régulation X : 0 = interne / 1 = Pt externe / 2 = analogique externe / 3 = série externe / 5 = Ethernet externe / 6 = EtherCAT externe / 7 = seconde Pt externe (uniquement pour Integral)               | [-]   | IN_MODE_01  |
| 69 | Compensation de la source X pour valeur de consigne : 0 = normal / 1 = Pt externe / 2 = analogique externe / 3 = série externe / 5 = Ethernet externe / 6 = EtherCAT externe / 7 = seconde Pt externe (uniquement pour Integral) | [-]   | IN_MODE_04  |

Tab. 23 : Droits

| ID | Fonction  | Unité | Instruction |
|----|---|-------|-------------|
| 63 | État du clavier de l'unité de télécommande Base : 0 = activé / 1 = verrouillé | [-]   | IN_MODE_00  |
| 65 | État du clavier de l'unité de télécommande : 0 = activé / 1 = verrouillé      | [-]   | IN_MODE_03  |

Tab. 24 : Statut

| ID  | Fonction  | Unité | Instruction |
|-----|---|-------|-------------|
| 75  | État stand-by : 0 = l'appareil est allumé / 1 = l'appareil est éteint   | [-]   | IN_MODE_02  |
| 107 | Type d'appareil (exemple de réponse : « PRO »)  | [-]   | TYPE        |
| 130 | Fonctionnement : 0 = OK / -1 = panne  | [-]   | STATUS      |
| 131 | <p>Diagnostic de la panne ; une réponse à 7 chiffres sous la forme XXXXXXX sera donnée, où chaque chiffre X contient des informations sur les erreurs (0 = aucune panne / 1 = panne).</p> <p>Les informations suivantes définissent les sept chiffres du format de réponse :</p> <ul style="list-style-type: none"> <li>■ 1er caractère = erreur</li> <li>■ 2e caractère = alarme</li> <li>■ 3e caractère = avertissement</li> <li>■ 4e caractère = surchauffe</li> <li>■ 5e caractère = niveau bas</li> <li>■ 6e caractère = niveau supérieur (en cas de réglage de l'alarme)</li> <li>■ 7e caractère = valeur de réglage externe manquante</li> </ul> | [-]   | STAT        |

Tab. 25 : Contact d'entrée / de sortie

| ID  | Fonction  | Unité | Instruction |
|-----|---|-------|-------------|
| 96  | Entrée de contact 1 : 0 = ouverte / 1 = fermée<br>Le module de contact doit être disponible | [-]   | IN_DI_01    |
| 98  | Entrée de contact 2 : 0 = ouverte / 1 = fermée  | [-]   | IN_DI_02    |
| 100 | Entrée de contact 3 : 0 = ouverte / 1 = fermée  | [-]   | IN_DI_03    |

| ID  | Fonction  | Unité | Instruction |
|-----|---|-------|-------------|
| 102 | Sortie de contact 1 : 0 = ouverte / 1 = fermée<br>Le module de contact doit être disponible | [-]   | IN_DO_01    |
| 104 | Sortie de contact 2 : 0 = ouverte / 1 = fermée  | [-]   | IN_DO_02    |
| 106 | Sortie de contact 3 : 0 = ouverte / 1 = fermée  | [-]   | IN_DO_03    |

Tab. 26 : Version SW

| ID  | Fonction  | Unité | Instruction |
|-----|---|-------|-------------|
| 108 | Système de régulation   | [-]   | VERSION_R   |
| 109 | Système de protection   | [-]   | VERSION_S   |
| 110 | Unité de télécommande (Command)<br>(L'unité de télécommande doit être disponible)                     | [-]   | VERSION_B   |
| 111 | Système de refroidissement<br>(uniquement sur les appareils à refroidissement actif)                  | [-]   | VERSION_T   |
| 112 | Module d'interface analogique<br>(Le module d'interface doit être disponible)                         | [-]   | VERSION_A   |
| 114 | Module d'interface RS 232/485 et/ou Profibus/Profinet<br>(Le module d'interface doit être disponible) | [-]   | VERSION_V   |
| 116 | Module d'interface EtherCAT<br>(Le module d'interface doit être disponible)                           | [-]   | VERSION_Z   |
| 117 | Module d'interface de contact<br>(Le module d'interface doit être disponible)                         | [-]   | VERSION_D   |
| 118 | Électrovanne de l'eau de refroidissement<br>(L'électrovanne doit être disponible)                     | [-]   | VERSION_M_0 |
| 119 | Électrovanne du dispositif de remplissage automatique<br>(L'électrovanne doit être disponible)        | [-]   | VERSION_M_1 |
| 120 | Électrovanne du stabilisateur de niveau<br>(L'électrovanne doit être disponible)                      | [-]   | VERSION_M_2 |
| 121 | Électrovanne, vanne d'arrêt 1<br>(L'électrovanne doit être disponible)                                | [-]   | VERSION_M_3 |
| 122 | Électrovanne, vanne d'arrêt 2<br>(L'électrovanne doit être disponible)                                | [-]   | VERSION_M_4 |
| 128 | Interface Pt100 externe 0<br>(Le module doit être disponible)   | [-]   | VERSION_E   |

Tenir compte des remarques suivantes :

- Pour « \_ », « » (espace) est également admissible.
- Sauf indication contraire dans l'instruction, la réponse est toujours donnée au format « XXX.XX » ou, pour les valeurs négatives, « -XXX.XX » ou « ERR\_X ». (interface RS 485, par exemple « A015\_XXX.XX » ou « A015\_ERR\_X »).
- L'instruction venant du pupitre de commande doit se terminer par CR, CRLF ou LFCR.

- La réponse provenant de l'appareil de thermorégulation se termine toujours par CRLF.
- Après chaque instruction envoyée à l'appareil de thermorégulation, il faut attendre la réponse avant d'envoyer l'instruction suivante. Ainsi, l'affectation des demandes et réponses est claire.  
CR = Carriage Return (hex : 0D) ; LF = Line Feed (hex : 0A)

### 4.5.3 Messages d'erreur de l'appareil de thermorégulation au niveau du pupitre de commande

Les messages d'erreur sont décrits dans l'énumération suivante.

| Erreur | Description   |
|--------|---|
| ERR_2  | Saisie erronée (débordement de la mémoire tampon, par exemple)  |
| ERR_3  | Mauvaise instruction  |
| ERR_5  | Erreur de syntaxe dans la valeur  |
| ERR_6  | Valeur non admissible   |
| ERR_8  | Module et/ou valeur indisponible.   |
| ERR_30 | Tous les segments du programmeur sont occupés.  |
| ERR_31 | Aucune possibilité de prescription d'une valeur de consigne, l'entrée analogique pour la valeur de consigne est définie sur MARCHE. |
| ERR_33 | Une sonde de température externe est manquante.   |
| ERR_34 | Valeur analogique indisponible.   |
| ERR_35 | Impossible de lancer le Mode Sécurité, car la fonction associée n'a pas été activée.  |
| ERR_36 | Aucune possibilité de prescription d'une valeur de consigne, le programmeur est en fonctionnement ou sur pause.                     |
| ERR_37 | Impossible de démarrer le programmeur, l'entrée analogique pour la valeur de consigne est active.                                   |
| ERR_38 | Impossible d'activer le Mode Sécurité.  |

### 4.6 Montage du thermostat à circulation



**ATTENTION !**  
Écoulement du liquide caloporteur à travers les raccords de la pompe non fermés

|  |  |
|--|--|
|  | Dérapage, perte de liquide caloporteur   |
|  | <ul style="list-style-type: none"> <li>● Monter un bouchon ou un flexible de court-circuit sur les raccords de la pompe lorsqu'aucun consommateur externe n'est raccordé.</li> </ul> |

## 4.7 Étagères, plateformes, plateformes de levage

Le chapitre qui suit concerne :

- la catégorie d'appareil bain thermostaté

Pour la thermorégulation, notamment d'échantillons chimiques, ces derniers sont placés sur différentes étagères, plateformes et plateformes de levage.



### REMARQUE !

Corrosion de la cuve de bain due à différents effets électrochimiques de l'étagère métallique à poser et du bain

#### Dommages de l'appareil

- En cas de contact direct entre la cuve en acier inoxydable et une étagère utilisée, une oxydation électrochimique risque de se produire. Éviter d'utiliser de telles étagères ou sinon éviter le contact direct de l'étagère avec la cuve. Utiliser les étagères LAUDA en acier inoxydable ou des étagères courantes en plastiques résistants aux températures extrêmes.

## 4.8 Consommateur externe

### 4.8.1 Flexibles

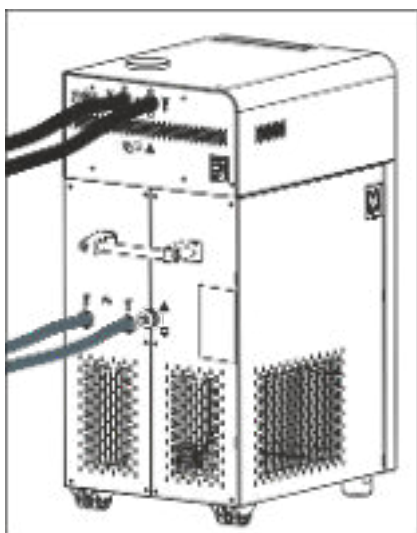

Fig. 22 : Flexibles raccordés



### ATTENTION !

Éclatement du circuit hydraulique externe

#### Brûlure, congélation

- Utiliser des flexibles avec une résistance de pression supérieure à la pression de pompe maximale atteinte.



### ATTENTION !

Échappement de liquide caloporteur

#### Brûlure, congélation

- Utiliser pour le débordement de l'appareil des flexibles avec une résistance aux chocs thermiques et une résistance aux fluides conformes à votre application.



**ATTENTION !**  
Risque de fuite du liquide caloporteur en cas d'utilisation de flexibles non appropriés

Brûlure, congélation

- Utilisez des flexibles avec une résistance aux chocs thermiques et une résistance aux fluides conformes à votre application.



**ATTENTION !**  
Contact avec des flexibles chauds ou froids

Brûlure, congélation

- Employer des flexibles isolés si les températures sont inférieures à 0 °C ou supérieures à 70 °C.

Règles à observer :

- Les flexibles du refroidissement par eau et du liquide caloporteur doivent être posés de telle façon qu'ils ne puissent pas être coudés ou écrasés.

## Flexibles en élastomère validés

| Type de flexible               | Diamètre intérieur en mm | Diamètre extérieur en mm | Plage de température du flexible en °C | Domaine d'application  | Référence de commande |
|--------------------------------|--------------------------|--------------------------|--|--|-----------------------|
| Flexible EPDM non isolé        | 9                        | 13                       | 10 – 90                                | pour tous les liquides caloporteurs LAUDA à l'exception des huiles minérales | RKJ 111               |
| Flexible EPDM non isolé        | 12                       | 16                       | 10 – 90                                | pour tous les liquides caloporteurs LAUDA à l'exception des huiles minérales | RKJ 112               |
| Flexible EPDM isolé            | 12                       | 35                       | -35 – 90                               | pour tous les liquides caloporteurs LAUDA à l'exception des huiles minérales | LZS 021               |
| Flexible en silicone non isolé | 11                       | 15                       | 10 – 100                               | Eau, mélange glycol-eau  | RKJ 059               |
| Flexible en silicone isolé     | 11                       | 33                       | -60 – 100                              | Eau, mélange glycol-eau  | LZS 007               |



Les liquides caloporteurs validés pour l'appareil sont disponibles au Chapitre 5.1 « Liquides caloporteurs LAUDA » à la page 61.

## Flexibles métalliques validés

Les flexibles métalliques validés suivants sont en acier inoxydable avec bagues-écrous M16 x 1. L'ouverture libre s'élève à 10 mm.

| Type de flexible       | Longueur en cm | Plage de température du flexible en °C | Domaine d'application   | Référence de commande |
|------------------------|----------------|--|---|-----------------------|
| MC 50                  | 50             | 10 – 400                               | Avec isolation simple pour tous les liquides caloporteurs LAUDA                                 | LZM 040               |
| MC 100                 | 100            | 10 – 400                               | Avec isolation simple pour tous les liquides caloporteurs LAUDA                                 | LZM 041               |
| MC 150                 | 150            | 10 – 400                               | Avec isolation simple pour tous les liquides caloporteurs LAUDA                                 | LZM 042               |
| MC 200                 | 200            | 10 – 400                               | Avec isolation simple pour tous les liquides caloporteurs LAUDA                                 | LZM 043               |
| Court-circuit de pompe | 18             | 10 – 400                               | Avec isolation simple pour tous les liquides caloporteurs LAUDA                                 | LZM 044               |
| MK 50                  | 50             | -90 – 150                              | Avec isolation en mousse pour le domaine frigorifique pour tous les liquides caloporteurs LAUDA | LZM 052               |
| MK 100                 | 100            | -90 – 150                              | Avec isolation en mousse pour le domaine frigorifique pour tous les liquides caloporteurs LAUDA | LZM 053               |
| MK 150                 | 150            | -90 – 150                              | Avec isolation en mousse pour le domaine frigorifique pour tous les liquides caloporteurs LAUDA | LZM 054               |
| MK 200                 | 200            | -90 – 150                              | Avec isolation en mousse pour le domaine frigorifique pour tous les liquides caloporteurs LAUDA | LZM 055               |
| Court-circuit de pompe | 18             | -90 – 150                              | Avec isolation en mousse pour le domaine frigorifique pour tous les liquides caloporteurs LAUDA | LZM 045               |

### 4.8.2 Raccorder un consommateur externe



#### DANGER !

Le liquide caloporteur brûlant déborde

#### Incendie

- Un flexible de raccordement avec bac de récupération doit être monté sur le débordement.
- Le bac de récupération et le flexible de raccordement doivent être conçus pour la température maximale du liquide caloporteur.
- Éviter les sources d'inflammation au niveau du bac de récupération.





**AVERTISSEMENT !**  
Débordement ou vidange soulevés

Électrocution

- Les flexibles du débordement et de la vidange doivent être menés séparément dans un bac de récupération avec respectivement une pente continue.



**ATTENTION !**  
Éclatement du circuit hydraulique externe suite à une surpression

Brûlure, congélation

- Poser les flexibles sans les plier.
- Utiliser les soupapes de sécurité dans le circuit hydraulique.



**ATTENTION !**  
Fuite de liquide caloporteur durant le fonctionnement en raison du consommateur ouvert

Brûlure, congélation

- Employer uniquement des consommateurs à circuit hydraulique fermé.



**ATTENTION !**  
Écoulement du liquide caloporteur à travers un consommateur placé plus haut que l'appareil

Électrocution

- Si le consommateur externe est positionné au-dessus de l'appareil, du liquide caloporteur risque de sortir de l'appareil lorsque la pompe est à l'arrêt. C'est la raison pour laquelle il convient d'utiliser dans le circuit hydraulique externe le dispositif antiretour disponible comme accessoire.



**ATTENTION !**  
Écoulement du liquide caloporteur à travers un consommateur placé plus haut ou plus bas que l'appareil

Électrocution

- Si le consommateur externe est positionné en dessous de l'appareil, du liquide caloporteur risque de sortir de l'appareil ou du consommateur lorsque la pompe est à l'arrêt. C'est la raison pour laquelle il convient d'utiliser dans le circuit hydraulique externe le contrôleur de niveau disponible comme accessoire.



**ATTENTION !**  
Éclatement du consommateur externe

Brûlure, congélation

- En cas de consommateur placé plus bas et sensible à la pression, observer également la pression supplémentaire qui résulte de la différence de niveau entre le consommateur et l'appareil.

Règle à observer :

- Choisir toujours le diamètre le plus grand possible et des longueurs de flexibles les plus courtes possibles dans le circuit externe.  
Si le diamètre du flexible est trop petit, il y a chute de température entre l'appareil et le consommateur externe en raison du débit refoulé trop faible. Dans ce cas, augmenter en conséquence la température de bain ou le niveau de la pompe.
- Fixer les flexibles à l'aide de colliers de serrage.

## 4.9 Eau de refroidissement

### 4.9.1 Exigences posées à l'eau de refroidissement



**REMARQUE !**  
Le circuit frigorifique fuit à cause de la corrosion

Domages de l'appareil

- Ne pas utiliser d'eau de refroidissement corrosive.

La consigne de sécurité suivante est importante pour les appareils avec fluide frigorigène naturel :



**ATTENTION !**  
Le circuit frigorifique fuit à cause de la corrosion

Feu, explosion

- Ne pas utiliser d'eau de refroidissement corrosive.

## Exigences

L'eau de refroidissement est soumise à certaines exigences de pureté. En fonction de la pollution de l'eau de refroidissement, un processus adapté de traitement et d'entretien de l'eau doit être appliqué. Le condenseur et l'ensemble du circuit d'eau réfrigérante peuvent être obstrués, endommagés et perdre leur étanchéité si l'eau de refroidissement n'est pas appropriée. Des dégâts consécutifs considérables peuvent survenir sur l'ensemble du circuit de réfrigération et du circuit d'eau réfrigérante.

- Le chlore libre, qui est présent par exemple dans les produits de désinfection, et l'eau chlorurée provoquent de la corrosion par piqûres dans le circuit d'eau réfrigérante.
- Les eaux distillée, déionisée et déminéralisée ne sont pas appropriées en raison de leur forte réactivité, car elles provoquent de la corrosion dans le circuit d'eau réfrigérante.
- L'eau de mer n'est pas appropriée en raison de ses propriétés corrosives, car elle provoque de la corrosion dans le circuit d'eau réfrigérante.
- L'eau ferrugineuse de même que les particules de fer provoquent de la corrosion dans le circuit d'eau réfrigérante.
- L'eau calcaire, en raison de sa teneur élevée en calcaire, n'est pas appropriée pour le refroidissement et provoque l'entartrage du circuit d'eau réfrigérante.
- L'eau de refroidissement comportant des substances en suspension n'est pas appropriée.
- L'eau non traitée et non épurée, par exemple l'eau de rivière ou d'une tour de refroidissement, n'est pas appropriée en raison de sa composante microbiologique (bactéries), qui peut se déposer dans le circuit d'eau réfrigérante.

#### Qualité de l'eau de refroidissement appropriée

| Indication   | Valeur      | Unité |
|--|-------------|-------|
| pH   | 7,5 – 9,0   | ---   |
| Bicarbonate [HCO <sub>3</sub> <sup>-</sup> ]   | 70 – 300    | mg/L  |
| Chlorures  | < 50        | mg/L  |
| Sulfates [SO <sub>4</sub> <sup>2-</sup> ]  | < 70        | mg/L  |
| Rapport Bicarbonate [HCO <sub>3</sub> <sup>-</sup> ] / Sulfates [SO <sub>4</sub> <sup>2-</sup> ] | > 1         | ---   |
| Dureté totale de l'eau   | 4,0 – 8,5   | °dH   |
| Conductivité électrique  | 30 – 500    | µS/cm |
| Sulfites (SO <sub>3</sub> <sup>2-</sup> )  | < 1         | mg/L  |
| Gaz chloré libre (Cl <sub>2</sub> )  | < 0,5       | mg/L  |
| Nitrates (NO <sub>3</sub> <sup>-</sup> )   | < 100       | mg/L  |
| Ammoniac (NH <sub>3</sub> )  | intolérable | ---   |
| Fer (Fe) dissous   | < 0,2       | mg/L  |
| Manganèse (Mn) dissous   | < 0,05      | mg/L  |
| Aluminium (Al), dissous  | < 0,2       | mg/L  |
| Dioxyde de carbone libre agressif (CO <sub>2</sub> )   | intolérable | ---   |
| Acide sulfhydrique (H <sub>2</sub> S)  | intolérable | ---   |
| Croissance d'algues  | intolérable | ---   |
| Substances en suspension   | intolérable | ---   |

## 4.9.2 Raccorder l'eau de refroidissement

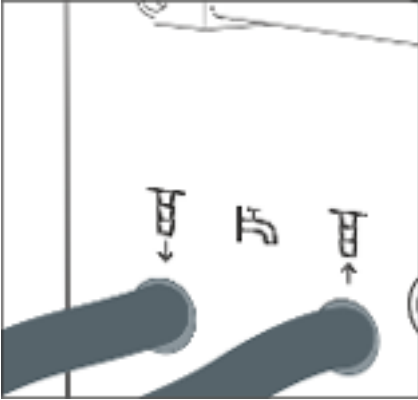

Fig. 23 : Entrée et sortie de l'eau de refroidissement

Le chapitre qui suit concerne :

- les appareils avec équipement frigorifique
- les appareils avec serpentin de refroidissement



*Des informations plus détaillées sur la pression et sur la température de l'eau de refroidissement et sur le diamètre des flexibles de l'eau de refroidissement se trouvent dans le Chapitre 11.2 « Capacité frigorifique et eau de refroidissement » à la page 138.*

Remarques :

- Raccorder l'alimentation et l'écoulement de l'eau de refroidissement selon l'identification sur l'appareil. Ne pas intervertir l'alimentation et l'écoulement de l'eau de refroidissement.
- Les flexibles utilisés dans le circuit d'eau réfrigérante doivent être appropriés à la plage de température indiquée. De plus, le diamètre de flexible admissible doit être respecté.
- Fixer les raccords de tuyau ou les prises mâles sur les flexibles à l'aide de colliers de serrage.
- Fixer le flexible retour du refroidissement à l'eau dans la zone d'écoulement pour éviter un glissement incontrôlé en cas de coups de bélier. Fixer le flexible retour du refroidissement à l'eau dans la zone d'écoulement pour éviter les projections d'eau de refroidissement brûlante.
- Éviter de plier et d'écraser les flexibles.
- Pour éviter les dégâts causés par une fuite du système d'eau de refroidissement, il est conseillé d'employer un avertisseur de fuites doté d'une coupure de l'eau.
- Utiliser uniquement de l'eau de refroidissement répondant aux exigences au niveau de la qualité.
- En cas de fuite du condenseur, l'huile de l'équipement frigorifique ou que le fluide frigorigène inflammable ou non inflammable du circuit frigorifique de l'appareil risque de contaminer l'eau de refroidissement. Respecter les dispositions légales et les prescriptions des fournisseurs d'eau en vigueur localement.

## 5 Mise en service

### 5.1 Liquides caloporteurs LAUDA



**DANGER !**  
Utilisation d'un liquide caloporteur non approprié

Incendie

- Choisir un liquide caloporteur dont la plage de température correspond à la plage de température de votre application.

Remarques :

- Il faut s'attendre à une altération des propriétés de thermorégulation due à l'augmentation de la viscosité dans la limite inférieure de la plage de température du liquide caloporteur. C'est pourquoi la plage de température ne doit être utilisée sur sa totalité que si cela est absolument nécessaire.
- Ne jamais employer de liquides caloporteurs pollués. Un encrassement de la chambre de pompe peut entraîner un blocage de la pompe et ainsi l'arrêt de l'appareil.
- Respecter la fiche de données de sécurité du liquide caloporteur. Le cas échéant, les fiches de données de sécurité peuvent être demandées à tout moment.

Tab. 27 : Liquides caloporteurs admissibles

| Désignation            | Désignation chimique            | Plage de température de fonctionnement en °C | Viscosité (cin) en mm <sup>2</sup> /s (à 20 °C) | Viscosité (cin) en mm <sup>2</sup> /s à température | Point d'éclair en °C |
|------------------------|---------------------------------|--|---|---|----------------------|
| Kryo 95                | Huile de silicone               | -95 – 60                                     | 1,6   | 20 à -80 °C   | 64                   |
| Kryo 60                | Huile de silicone               | -60 – 60                                     | 3   | 25 à -60 °C   | 62                   |
| Kryo 51                | Huile de silicone               | -50 – 120                                    | 5   | 34 à -50 °C   | 120                  |
| Kryo 30                | Mélange monoéthylène-glycol-eau | -30 – 90                                     | 4   | 50 à -25 °C   | ---                  |
| Kryo 20                | Huile de silicone               | -20 – 170                                    | 11  | 28 à -20 °C   | 170                  |
| Aqua 90                | Eau adoucie                     | 5 – 90                                       | 1   | ---   | ---                  |
| Ultra 301 <sup>①</sup> | Huile minérale                  | 40 – 230                                     | 76,5  | 35,4 à 40 °C  | 245                  |
| Therm 250              | Huile de silicone               | 50 – 250                                     | 125   | 25 à 70 °C  | 300                  |
| Therm 180              | Huile de silicone               | 0 – 180                                      | 23  | 36 à 0 °C   | 250                  |
| Therm 160              | Polyalkylène glycol et additifs | 60 – 160                                     | 141   | 28 à 60 °C  | 260                  |

<sup>①</sup> Recommandation : superposition avec de l'azote à partir de 150 °C

Tab. 28 : Références des liquides caloporteurs

| Désignation | Contenance            |         |         |
|-------------|-----------------------|---------|---------|
|             | Référence de commande |         |         |
|             | 5 L                   | 10 L    | 20 L    |
| Kryo 95     | LZB 130               | LZB 230 | LZB 330 |
| Kryo 60     | LZB 102               | LZB 202 | LZB 302 |
| Kryo 51     | LZB 121               | LZB 221 | LZB 321 |
| Kryo 30     | LZB 109               | LZB 209 | LZB 309 |
| Kryo 20     | LZB 116               | LZB 216 | LZB 316 |
| Aqua 90     | LZB 120               | LZB 220 | LZB 320 |
| Ultra 301   | LZB 153               | LZB 253 | LZB 353 |
| Therm 250   | LZB 122               | LZB 222 | LZB 322 |
| Therm 180   | LZB 114               | LZB 214 | LZB 314 |
| Therm 160   | LZB 106               | LZB 206 | LZB 306 |

- En cas d'utilisation de Kryo 30 :  
La teneur en eau baisse au cours d'un travail prolongé à température élevée et le mélange devient inflammable (point d'éclair 119 °C). Contrôler le rapport de mélange à l'aide d'un densimètre.
- En cas d'utilisation d'Aqua 90 :  
Des températures supérieures entraînent des pertes par évaporation. Utiliser dans ce cas un couvercle de cuve.
- Ne jamais utiliser de l'huile de silicone avec des flexibles en silicone.
- En cas d'utilisation d'huiles minérales :  
Ne pas utiliser en liaison avec un flexible EPDM.

#### Liquide caloporteur eau

- La teneur en ions alcalins dans l'eau doit être comprise entre 0,71 mmol/L et 1,42 mmol/L (soit 4,0 °dH et 8,0 °dH). Une eau plus calcaire entraîne l'entartrage de l'appareil.
- Le pH de l'eau doit se situer entre 6,0 et 8,5.
- L'eau distillée, l'eau déionisée et l'eau entièrement dessalée ne sont pas appropriées en raison de leur forte réactivité. L'eau pure comme l'eau distillée sont appropriées comme liquide caloporteur après adjonction de 0,1 g de cristaux de soude (Na<sub>2</sub>CO<sub>3</sub>, carbonate de sodium) par litre.
- L'eau de mer est inadaptée en raison de ses propriétés corrosives.
- Il importe d'éviter toute teneur de chlore dans l'eau. Ne pas ajouter du chlore dans l'eau. Le chlore est notamment contenu dans les produits de nettoyage et de désinfection.
- L'eau doit être exempte de toute saleté. L'eau ferrugineuse, qui provoque la rouille, et l'eau de rivière non traitée, où les algues prolifèrent, ne sont pas appropriées.
- L'adjonction d'ammoniac est interdite.

## 5.2 Remplissage de l'appareil

LAUDA décline toute responsabilité en cas de dommages dus à l'utilisation d'un liquide caloporteur inadéquat. Liquides caloporteurs validés ↗ Chapitre 5.1 « Liquides caloporteurs LAUDA » à la page 61.



**DANGER !**  
Le liquide caloporteur brûlant déborde

Incendie

- Un flexible de raccordement avec bac de récupération doit être monté sur le débordement.
- Le bac de récupération et le flexible de raccordement doivent être conçus pour la température maximale du liquide caloporteur.
- Éviter les sources d'inflammation au niveau du bac de récupération.



**AVERTISSEMENT !**  
Éclaboussures de liquide caloporteur

Lésion oculaire

- Porter pour tous les travaux sur l'appareil des lunettes de protection adéquates.



**AVERTISSEMENT !**  
Trop-plein de liquide caloporteur

Électrocution

- Ne pas trop remplir l'appareil. Observer à cet effet l'indicateur de niveau et tenir compte de la dilatation thermique du liquide caloporteur.



**AVERTISSEMENT !**  
Aspersion de liquide caloporteur

Électrocution

- Éviter de faire éclabousser le liquide caloporteur.



**AVERTISSEMENT !**  
Débordement du liquide caloporteur dû à des objets immergés dans le bain

Brûlure, congélation

- Lors du remplissage, observer le volume des objets à immerger.



#### AVERTISSEMENT !

Débordement du liquide caloporteur en raison de l'augmentation du volume par échauffement

Brûlure, électrocution

- Observer l'augmentation du volume due à l'échauffement du liquide caloporteur.



#### ATTENTION !

Échappement de liquide caloporteur

Dérapage

- Le robinet de vidange doit être fermé.



*Les liquides caloporteurs se dilatent en cas de réchauffement (de 10 % env. par 100 °C). En cas de consommateur externe raccordé, la dilatation totale intervient dans le bain du thermostat.*

### Bain thermostaté



Fig. 24 : Remplissage du bain thermostaté

1. Fermer la vanne de vidange. La tourner à cet effet dans le sens horaire.
2. Verser avec précaution le liquide caloporteur dans le bain.



*La hauteur de remplissage recommandée du bain thermostaté est comprise entre 30 et 100 mm en dessous du bord supérieur du bain.*

La gestion du niveau haut se déclenche en cas de hauteur de remplissage de 25 mm au-dessous du bord supérieur du bain. Le client peut régler la gestion du niveau haut comme il le souhaite. L'*avertissement du niveau trop bas* se déclenche à env. 110 mm et l'*alarme du niveau trop bas* se déclenche à env. 120 mm en dessous du bord supérieur du bain.

### Thermostat à circulation

L'appareil dispose d'un mode de remplissage qui facilite son remplissage en liquide caloporteur.

Le mode de remplissage contribue à remplir l'appareil correctement.

1. Fermer la vanne de vidange. La tourner à cet effet dans le sens horaire.
2. Enfoncer un flexible adéquat (liquide caloporteur/température) sur la tubulure de débordement de l'appareil.
3. Enfoncer ce flexible dans un jerrican approprié pour récupérer le trop-plein de liquide caloporteur.



#### 4. Allumer l'appareil.



Lorsque le mode de remplissage est actif, l'inscription [Mode de remplissage] apparaît sur fond jaune sur l'icône Pompe. L'appareil ne chauffe ou ne refroidit pas.

- ▶ Si l'appareil est vide à la mise en marche de l'appareil, le mode de remplissage démarre immédiatement.

Si l'appareil n'est pas vide, le mode de remplissage peut être démarré manuellement. Cliquer sur l'icône Pompe → Mode remplissage → Démarrer remplissage.

#### 5. Enlever le couvercle du réservoir.

- ▶ Un tamis se trouve dans la tubulure de remplissage. Ne pas enlever le tamis !

#### 6. Verser avec précaution le liquide caloporteur.



Quantité par niveau 0,15 litre env. À partir d'une quantité de 2,4 litres dans la cuve de bain, le niveau 1 s'affiche.

- ▶ À partir du niveau cinq à peu près, un signal acoustique retentit de manière intermittente afin de prévenir que l'appareil risque de déborder. La fréquence du signal intermittent augmente lorsque le remplissage est poursuivi.

Quand le signal se transforme en un signal continu, la cuve de bain est pleine. La poursuite du remplissage de l'appareil entraîne un débordement.

#### 7. Pour remplir le consommateur externe raccordé, le niveau de remplissage (à partir du niveau 5) étant suffisant, appuyer sur la touche [Standby] pour démarrer la pompe.

- ▶ Du liquide caloporteur est pompé dans le consommateur externe. Le niveau du liquide caloporteur dans la cuve de bain diminue.

#### 8. Faire l'appoint en liquide caloporteur.

- ▶ Si le niveau de remplissage atteint toutefois un niveau trop bas, l'appareil commute automatiquement dans l'état d'alarme « Niveau inférieur ». La pompe est arrêtée.

#### 9. Rajouter suffisamment de liquide caloporteur. Désactiver l'alarme à l'aide de la [touche de déverrouillage]. La pompe redémarre automatiquement.

#### 10. Réaliser les étapes 8 et 9 jusqu'à ce que l'appareil et le consommateur raccordé à ce dernier soient remplis.

#### 11. Le mode de remplissage s'achève avec [Terminer remplissage] et les signaux acoustiques sont désactivés.



Le [mode de remplissage] peut être utilisé pendant le service afin de remplir l'appareil.



Lorsque le [Mode remplissage] est actif, l'appareil ne chauffe ou ne refroidit pas. L'appareil ne peut être mis en service qu'après avoir quitté le [Mode remplissage].



**DANGER !**  
Échappement de liquide caloporteur brûlant

Incendie

- Dégazer lentement et précautionneusement. Éviter les sources d'inflammation à proximité de la tubulure de remplissage et du trop-plein.



**DANGER !**  
Liquide caloporteur brûlant dans le vase d'expansion

Incendie

- Maintenez le couvercle du vase d'expansion fermé pendant le fonctionnement.

### 5.3 Remplacer/vider le liquide caloporteur



**AVERTISSEMENT !**  
Contact avec du fluide de thermorégulation brûlant ou froid

Brûlure, congélation

- Avant de vidanger, faire baisser la température du fluide de thermorégulation à la température ambiante.



**AVERTISSEMENT !**  
Éclaboussures de liquide caloporteur

Lésion oculaire

- Porter pour tous les travaux sur l'appareil des lunettes de protection adéquates.



Respecter les dispositions pour l'élimination du liquide caloporteur usagé.

1. Attendre que l'appareil et le liquide caloporteur aient refroidi ou se soient réchauffés à la température ambiante.
2. Arrêter l'appareil et débrancher la fiche secteur.
3. Enfoncer un flexible sur le raccord de vidange.



Fig. 25 : Insertion du flexible

- Amener le flexible dans un bac approprié pour collecter le liquide caloporteur.



*Plusieurs procédures de vidange sont nécessaires le cas échéant en cas de volume de remplissage important.*

- Ouvrir la vanne de vidange. Tourner à cet effet la vis dans le sens anti-horaire.



*Vider complètement le bain, les consommateurs externes, les accessoires et les flexibles.*

- Si nécessaire, nettoyer ou rincer complètement l'appareil (par exemple avec un liquide caloporteur neuf).



*Si un autre liquide caloporteur est utilisé, les températures limites, le point de coupure en cas de surchauffe et/ou la limitation du contrôleur doivent éventuellement être de nouveau réglés.*

## 5.4 Établir l'alimentation électrique



### AVERTISSEMENT !

Contact avec conducteurs de tension en raison d'un câble réseau défectueux

#### Électrocution

- Le câble réseau ne doit pas entrer en contact avec la face supérieure de l'appareil, les flexibles avec des liquides caloporteurs brûlants et d'autres pièces brûlantes pendant le service ou après l'arrêt.



### REMARQUE !

Utilisation d'une tension ou d'une fréquence secteur inadmissibles

#### Dommages de l'appareil

- Comparer les indications de la plaque signalétique avec la tension et la fréquence du secteur réelles.

Remarque :

- Remarque sur l'installation électrique venant du bâtiment :
  - Les appareils doivent être protégés côté installation par un disjoncteur de 16 ampères maximum.  
Exception : appareils avec connecteur UK de 13 ampères.
- Utiliser uniquement le câble réseau d'alimentation fourni.
- Brancher l'appareil uniquement sur une prise électrique munie d'une protection à la terre (PE).

## 5.5 Allumer l'appareil



### AVERTISSEMENT !

Mise en contact avec des pièces froides/chaudes car l'opérateur ne reconnaît pas si l'appareil est enclenché ou pas

Brûlure, congélation

- L'unité de télécommande doit se trouver à portée visuelle de l'appareil.

1. Allumer l'appareil en tournant l'interrupteur secteur.
  - ▶ Un signal sonore retentit et la LED d'affichage de service et de perturbation s'allume plusieurs fois en rouge.  
La LED s'allume ensuite en vert en continu si aucune perturbation n'est présente.
2. Après 30 secondes env., la fenêtre de base se constitue.
3. L'appareil peut être à présent commandé à l'aide de Command Touch.



Les numéros de la version du logiciel installé sur l'appareil peuvent être consultés à tout moment via le menu.

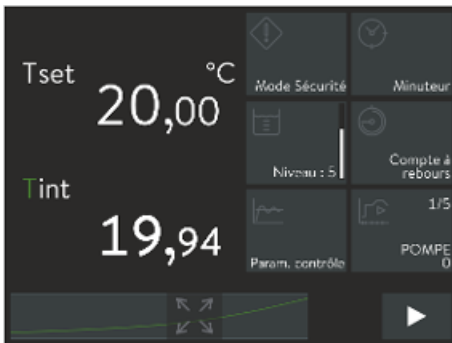

Fig. 26 : Fenêtre de base 2

## 5.6 Commande de l'appareil à l'aide de Command Touch

### 5.6.1 Fenêtre du menu

Le chapitre qui suit concerne :

- la commande de l'appareil à l'aide de Command Touch

Travailler avec des icônes et un profil de température

L'écran Multi-Touch à haute résolution et de simples mouvements des doigts (gestes) permettent une utilisation très aisée et efficace de Command Touch.

#### Travail avec des icônes

- Affichage d'une [icône] cachée à l'écran :  
Faire glisser le doigt sur l'une des [icônes] vers la gauche ou la droite.
- Sélection d'une icône déterminée à l'écran :  
Cliquer directement sur l'[icône] pour parvenir dans son menu subordonné.
- Revenir à la fenêtre principale à partir du menu subordonné :  
Cliquer directement sur le bouton [Flèche] à gauche en bas de l'écran.
- Passage du mode de service Standby au mode de fonctionnement et inversement :  
Appuyer pendant 2 secondes sur le bouton [Symbole carré] en bas à droite, dans le coin de l'écran.

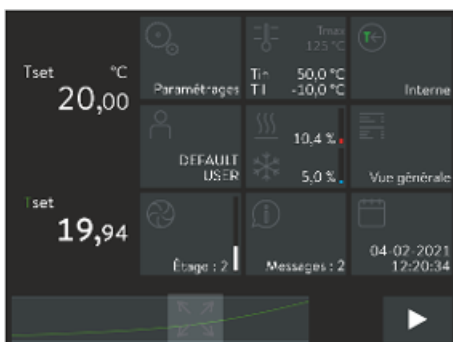

Fig. 27 : Fenêtre de base 3

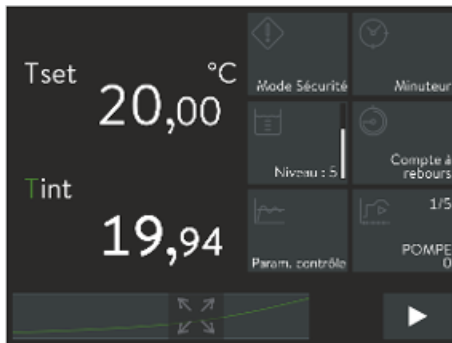

Fig. 28 : Fenêtre de base 2

## 5.6.2 Fenêtre de saisie

### Afficher un profil de température

- Représentation agrandie à l'écran du profil de température :  
Cliquer sur le bouton [Agrandir] en bas au centre de la fenêtre de base.
- Diminution ou agrandissement du profil de température :  
Augmenter ou diminuer le profil de température avec les doigts ↔ Chapitre 5.6.3 « Fenêtre graphique » à la page 70.
- Revenir à la fenêtre de base à partir du profil de température :  
Cliquer dans la fenêtre graphique en haut à droite sur le bouton [Réduire].

La configuration des paramètres dans Command Touch passe par la fenêtre de saisie. La fenêtre de saisie peut se présenter sous deux formes.

### Fenêtre de saisie pour sélectionner des options

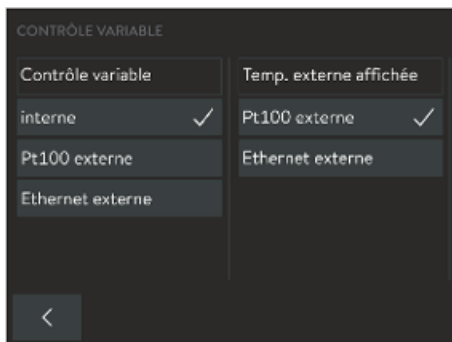

Fig. 29 : Sélection d'une option

- La coche indique que la fonction est active.
- Le bouton [<] permet de revenir à l'affichage précédent sans changement.
- Un nouveau réglage est sélectionné en cliquant sur un autre bouton. Aucune confirmation supplémentaire requise.
- Le bouton [<] permet de revenir à l'affichage précédent avec le nouveau réglage.

### Fenêtre de saisie manuelle de valeurs



Fig. 30 : Saisie de valeurs

- La valeur qui doit être saisie s'affiche en grand.
- Sélectionner un chiffre en cliquant sur la valeur représentée en grand. Le curseur affiche le nombre sélectionné.
- Saisir la nouvelle valeur avec le pavé numérique. Les deux boutons à [flèche] vous permettent d'augmenter/de diminuer progressivement la valeur.
- Le bouton [+/-] permet de changer le signe si votre appareil est équipé en conséquence.
- *Min* : et *Max* : fixent les limites pour la saisie de la valeur.
- En appuyant sur le bouton [OK], la valeur réglée est prise en charge et le programme revient à l'affichage précédent.
- Le bouton [<] permet de revenir à l'affichage précédent sans changement.
- Le bouton [C] permet de supprimer la valeur qui vient d'être saisie et l'ancienne valeur est restaurée.

## Fenêtre de saisie manuelle de la date et de l'heure



Fig. 31 : Saisie de la date

- La valeur qui doit être saisie s'affiche en grand.
- Sélectionner plusieurs chiffres en cliquant sur les valeurs représentées en grand. Le curseur affiche les chiffres sélectionnés.
- Saisir la nouvelle valeur avec le pavé numérique.
- En appuyant sur le bouton [OK], la valeur réglée est prise en charge et le programme revient à l'affichage précédent.
- Si une valeur inadmissible est saisie et que le bouton [OK] est activé, la valeur saisie n'est pas prise en charge.
- Le bouton [<] permet de revenir à l'affichage précédent sans changement.
- Le bouton [C] permet de supprimer la valeur qui vient d'être saisie et d'afficher la valeur initiale.
- Le format de date américain (mm.jj.aa) et le format de temps (matin ou après-midi) peuvent être également réglés.

### 5.6.3 Fenêtre graphique

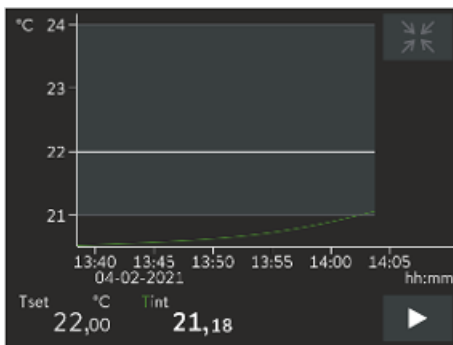

Fig. 32 : Fenêtre graphique

#### Affichage de la fenêtre graphique

La Command Touch vous offre la possibilité d'afficher les profils de température sous forme de graphique.

- |  |   |
|--|---|
| $T_{set}$ (ligne blanche)                | - représente la température de consigne   |
| $T_{int}$ (ligne verte)                  | - représente le profil des températures réelles internes (température du bain)  |
| $T_{ext}$ (ligne violette, non affichée) | - représente le profil des températures réelles externes (consommateur externe) |

1. Cliquer sur le symbole [Agrandir] en bas, au centre de la fenêtre de base.
  - ▶ La fenêtre graphique s'affiche avec le profil de température.
2. Cliquer dans la fenêtre graphique en haut à droite sur le symbole [Réduire].
  - ▶ La fenêtre de base s'affiche.
3. En effleurant l'échelle des températures ou l'échelle du temps, le sous-menu Paramètres graphiques s'ouvre.

Il s'agit en quelque sorte d'un raccourci vers l'option de menu *Réglages* → *Paramètres graphiques*.
4. En effleurant  $T_{int}$  ou  $T_{ext}$ , la courbe de température respective s'affiche ou est masquée.

Il s'agit en quelque sorte d'un raccourci vers l'option de menu *Réglages* → *Paramètres graphiques* → *Valeurs affichées*.

## Adaptation de la fenêtre graphique

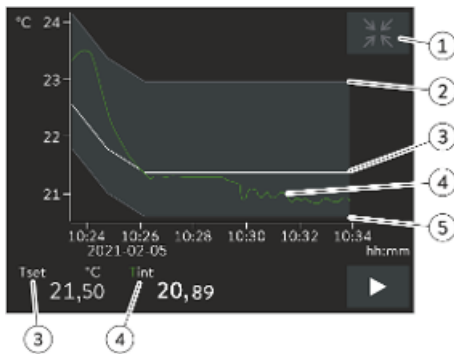

- 1 Symbole [Réduire]
- 2 Limite maximum
- 3 Température de consigne
- 4 Profil de température réel interne
- 5 Limite minimum

Fig. 33 : Fenêtre graphique avec profil de température

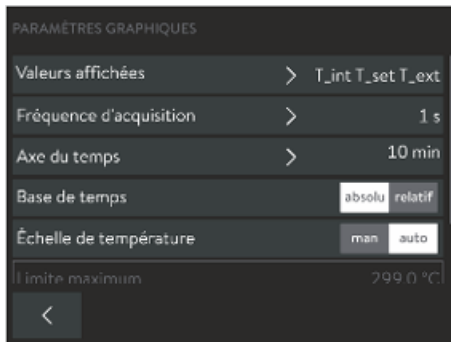

Fig. 34 : Paramètres graphiques

1. Passer à la fenêtre de base.
2. Cliquer sur l'icône *Réglages* → *Réglages graphiques*.
  - ▶ Le menu subordonné Paramètres graphiques s'ouvre.

Dans ce menu subordonné, vous pouvez ajuster la fenêtre graphique en fonction de vos besoins.

- [Valeurs affichées] :  $T_{set}$ ,  $T_{int}$  et  $T_{ext}$   
Ici sont définies quelles températures doivent être affichées sur le tracé du graphique.
- [Fréquence d'acquisition] : 1, 5, 10 ou 30 secondes  
Ici est défini à quelle fréquence une valeur de mesure de la température est acquise.
- [Axe du temps] : 1, 10, 30, 60 ou 120 minutes, ou 12 ou 24 heures.  
Ici est défini quel axe du temps s'affiche au sein de la fenêtre graphique visible (correspond à la valeur d'échelle de l'axe x).
- [Base de temps] : Interrupteur à coulisse pour les réglages absolu ou relatif
  - Avec *absolu*, les enregistrements sont réalisés avec l'heure actuelle.
  - Avec *relatif*, les enregistrements sont réalisés à partir de l'heure de démarrage « 00:00:00 ».
- [Échelle de température] : Interrupteur à coulisse pour les réglages manuel ou automatique
  - Ici est défini quelle plage de température s'affiche au sein de la fenêtre graphique visible (correspond à la valeur d'échelle de l'axe y).
  - Si l'interrupteur à coulisse est positionné sur automatique, la taille de la plage de température visible s'ajuste automatiquement, de même que les courbes de température.
  - Si l'interrupteur à coulisse est réglé sur automatique, les deux boutons ci-dessous (valeur limite) sont désactivés.

- [Limite maximum] et [Limite minimum]
  - Il faut saisir ici la valeur de température supérieure et la valeur de température inférieure de la fenêtre graphique (correspond à la valeur d'échelle de l'axe y).
  - Pour information : dans le réglage manuel, vous devez déterminer les deux valeurs limites de façon à ce que les courbes de température se trouvent dans la zone des deux valeurs limites ; sinon, les courbes de température ne peuvent pas être visualisées sur le graphique. Les valeurs de température saisies doivent être des valeurs absolues.
- [Échelle de tolérance du graphique] : Pour aider à la précision de régulation de la courbe de température affichée  $T_{set}$  **sur le plan visuel**, il est possible de définir et d'afficher une plage de tolérance **graphique** autour de la courbe de température  $T_{set}$ .

Pour modifier les réglages, effleurer le bouton [Échelle de tolérance de l'affichage].

  - En cochant ou en décochant le bouton [Afficher l'échelle de tolérance], on affiche ou on masque la plage de tolérance dans la fenêtre graphique.
  - Accéder à la fenêtre de saisie en effleurant le bouton [Échelle de tolérance limite maximale] ou [Échelle de tolérance limite minimale].
  - Saisir la plage de tolérance autour de la courbe de température avec un écart positif et un écart négatif avec la valeur de consigne  $T_{set}$ .



## 5.7 Structure des menus de l'unité de télécommande Command Touch

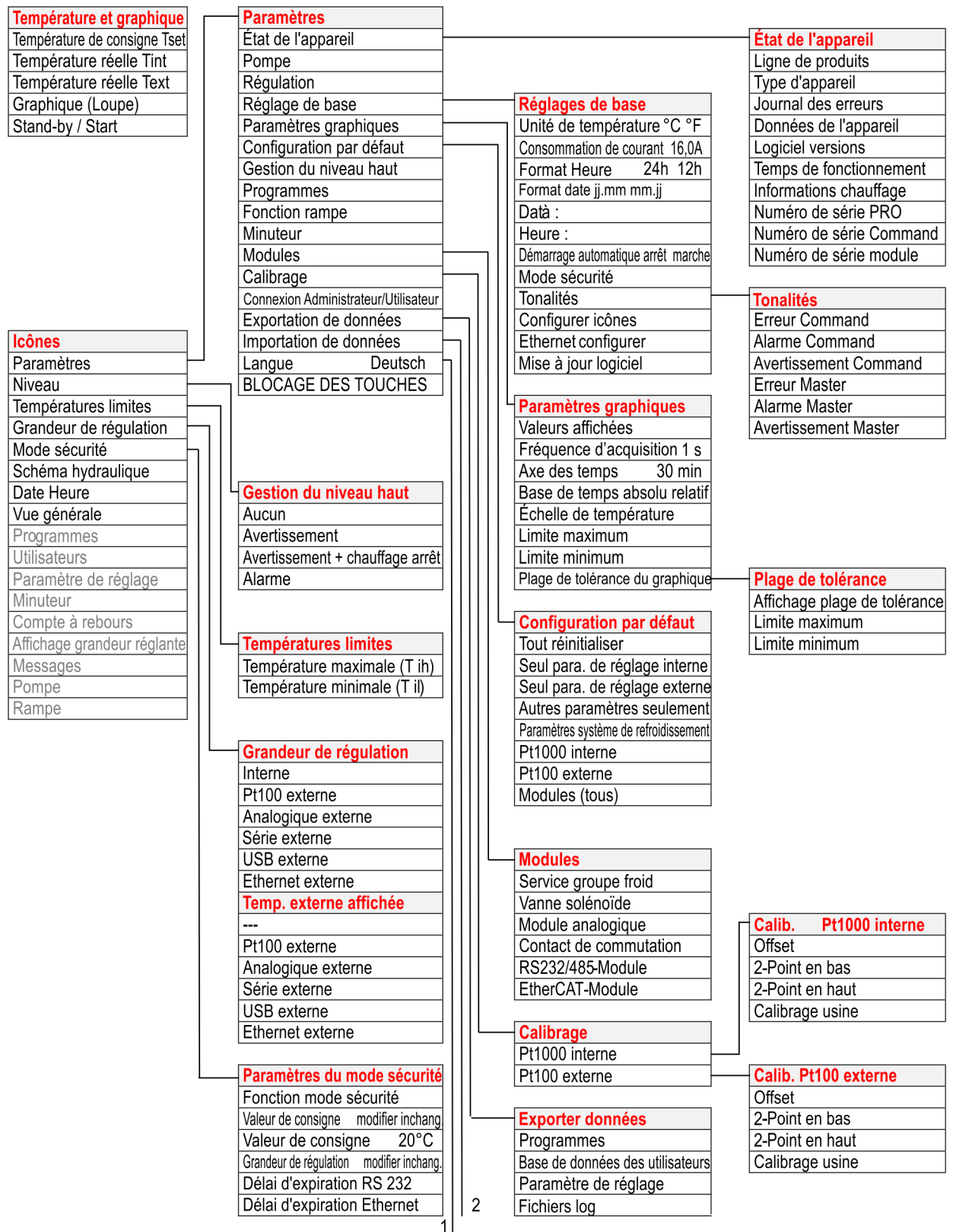

Fig. 35 : Menu de Command Touch partie 1

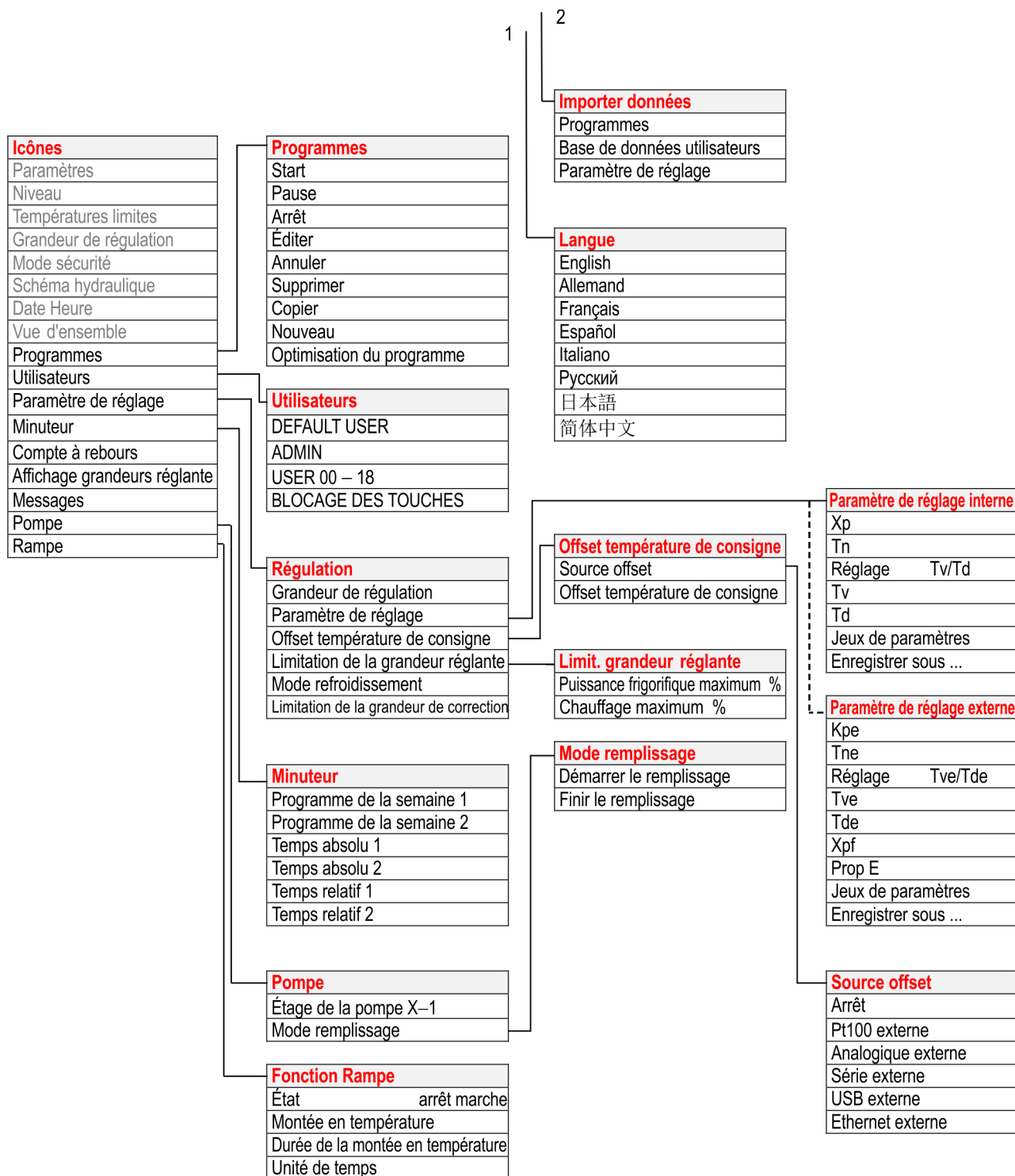

Fig. 36 : Menu de Command Touch partie 2

Les fonctions qui ne peuvent pas être exécutées ne s'affichent pas dans la structure du menu.

## 5.8 Réglage de la protection contre les surchauffes Tmax



### AVERTISSEMENT !

Surchauffe du liquide caloporteur due à la saisie incorrecte du point de coupure en cas de surchauffe Tmax

#### Incendie

- Régler le point de coupure en cas de surchauffe de 5 K supérieur à la limite supérieure du domaine de température de votre application. Le point de coupure en cas de surchauffe doit être inférieur au point éclair du liquide caloporteur employé.

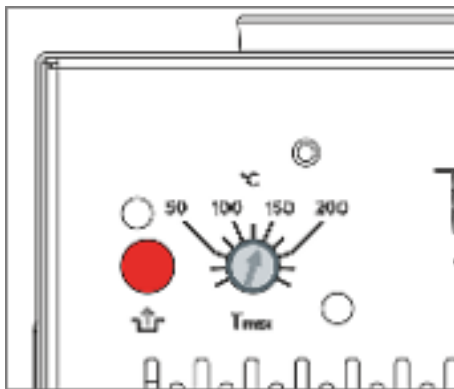

Fig. 37 : Réglage de Tmax

La température maximale Tmax est réglée sur le potentiomètre pour la protection contre les surchauffes à l'aide d'un tournevis. De plus, la température maximale réglée exactement s'affiche automatiquement à l'écran.



↳ Chapitre 7.7 « Contrôle de la protection contre les surchauffes » à la page 122

Le chapitre qui suit concerne :

- la commande de l'appareil à l'aide de Command Touch

1. Prendre un tournevis et tourner le potentiomètre. Afin de diminuer la valeur Tmax, tourner dans le sens anti-horaire.
  - ▶ Une fenêtre avec un signe de mise en garde affichant la nouvelle température maximale apparaît à l'écran.
2. Cliquez dans la fenêtre sur le bouton [OK].
  - ▶ La température maximale est prise en charge, la fenêtre affichée disparaît.

## 5.9 Réglage des températures limites Tih et Til

Cette fonction permet de régler les températures limites Tih et Til. Les températures limites restreignent la consigne de température. Si la température réelle interne se trouve en dehors des températures limites, un avertissement est émis. Les températures limites devraient représenter les limites de votre application. En outre, une tolérance de 2 K devrait être ajoutée aux températures limites inférieure et supérieure afin de compenser des dépassements de la régulation, en particulier les régulations externes. Lorsque les températures limites sont déterminées, la plage de température de fonctionnement du liquide caloporteur doit être prise en compte.

Le chapitre qui suit concerne :

- la commande de l'appareil à l'aide de Command Touch

## Réglage de Tih et Til

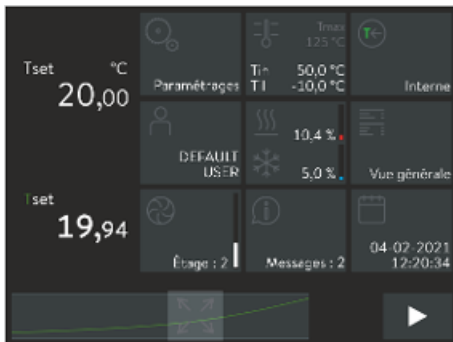

Fig. 38 : Sélection de l'icône de la température limite

1. Passer à la fenêtre de base.
2. Cliquer sur l'icône [Tih / Til].
3. Cliquer sur l'un des boutons suivants :
  - Pour régler le seuil inférieur, opter pour la première ligne *Til*.
  - Pour régler le seuil supérieur, opter pour la deuxième ligne *Tih*.
4. Confirmer avec le bouton [OK].

Des informations plus détaillées sur le travail avec les fenêtres de saisie se trouvent dans « Fenêtre de saisie manuelle de valeurs » à la page 69.

## 5.10 Réglage de la consigne de température $T_{set}$

La consigne de température  $T_{set}$  est la température que l'appareil de thermostat doit atteindre et maintenir à niveau constant.

Le chapitre qui suit concerne :

- la commande de l'appareil à l'aide de Command Touch



Fig. 39 : Saisie de la valeur de consigne

1. Passer à la fenêtre de base.
2. Cliquer sur le bouton [Tset].
  - ▶ La fenêtre de saisie s'ouvre. La consigne de température peut être rectifiée au sein des limites affichées.
3. Saisir la nouvelle consigne de température.
4. Confirmer la nouvelle valeur avec le bouton [OK].
  - ▶ La valeur est prise en charge.



Des informations plus détaillées sur le travail avec les fenêtres de saisie se trouvent dans Chapitre 5.6.2 « Fenêtre de saisie » à la page 69.

## 5.11 Réglages de base

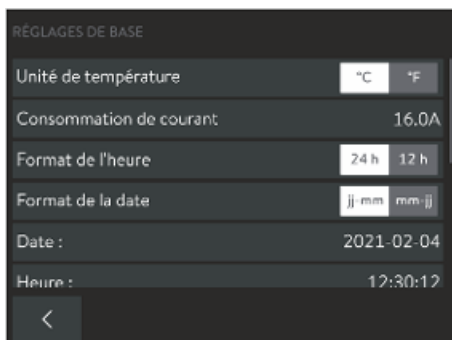

Fig. 40 : Réglages de base, partie 1

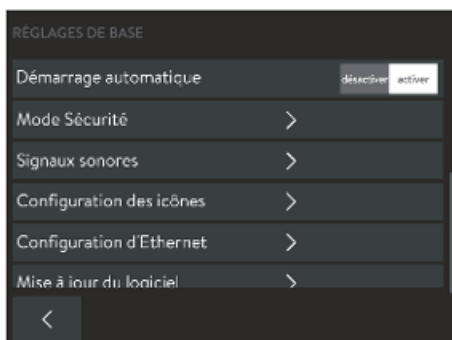

Fig. 41 : Réglages de base, partie 2

Ce chapitre explique les réglages de base avec l'unité de télécommande Command Touch.

- Unité de température : degré Celsius ou degré Fahrenheit
  - Réduction de la consommation de courant maximale de l'appareil
  - Format de l'heure : [24 heures] ou [12 heures]
  - Format de date : [jj:mm] ou [mm:jj]
  - Modification ou correction de la date actuelle
  - Modification ou correction de l'heure actuelle
  - Démarrage automatique : réglage [marche] ou [arrêt]
  - Mode Sécurité ↪ Chapitre 5.11.1 « Mode Sécurité » à la page 78
  - Réglage des tonalités pour les erreurs, les alarmes et les avertissements : arrêt, bas, moyen et fort ↪ Chapitre 5.11.2 « Régler l'intensité des signaux sonores » à la page 82
  - Configuration des icônes ↪ Chapitre 5.11.3 « Positionnement des icônes » à la page 82
  - Configuration d'Ethernet
  - Mise à jour logicielle pour Command Touch, pour tous les modules et pour une sélection de modules
1. Passer à la fenêtre de base.
  2. Cliquer sur l'icône *Réglages* → *Réglages de base*.
    - ▶ Le menu subordonné Réglages de base s'ouvre.

## 5.11.1 Mode Sécurité

### Objectifs du Mode Sécurité

Le Mode Sécurité offre à l'utilisateur d'un appareil de thermostatisation LAUDA la possibilité de déterminer lui-même en amont un état de température fiable. En cas d'anomalies ou d'erreurs, il est alors possible, dans cet état fiable, de changer facilement et rapidement d'utilisateur ou automatiquement d'appareil.

Lorsque le Mode Sécurité est **activé**, l'appareil de thermostatisation continue de fonctionner et règle automatiquement la température de consigne  $T_{set}$  et la grandeur de régulation définies au préalable dans le menu Mode Sécurité.

Dans le menu subordonné Mode Sécurité, l'utilisateur détermine comment l'appareil doit réagir (actions) lorsque certains événements surviennent.

Par quels événements le Mode Sécurité est-il activé ?

- Activation manuelle via l'appareil de thermostatisation.
- Instruction via l'interface.
- Déclenchement par certaines alarmes.
- En cas d'interruption de la connexion avec le pupitre de commande.

Comment s'affiche le Mode Sécurité activé ?

- L'icône *Mode Sécurité* est activée dans l'unité Command Touch.

Que se passe-t-il en Mode Sécurité activé **en l'absence d'alarme** ?

- L'icône *Mode Sécurité* s'affiche avec un symbole jaune dans l'unité Command Touch. Un clic sur l'icône permet de quitter le *Mode Sécurité* et d'afficher un symbole gris dans l'icône.

Que se passe-t-il en Mode Sécurité activé **en présence d'une alarme** ?

- Dans Command Touch, la fenêtre d'*alarme* s'affiche. L'icône *Mode Sécurité* s'affiche avec un symbole jaune. Il n'est pas possible de quitter le *Mode Sécurité* en cliquant sur l'icône. Une fois l'alarme déverrouillée sur l'appareil, il est possible de quitter le Mode Sécurité avec l'icône *Mode Sécurité*.
- Cas spécifique de la *Surchauffe*

### Activation manuelle du Mode Sécurité

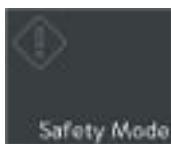

Fig. 42 : Icône Mode Sécurité



Fig. 43 : Mode Sécurité actif

Lorsque l'opérateur appuie sur l'icône [Mode Sécurité], l'appareil bascule dans un état sûr.

### Activation du Mode Sécurité par une instruction de l'interface

Le Mode Sécurité peut être activé par le biais d'une instruction de l'interface. L'appareil passe alors dans un état sûr.

Tab. 29 : Liste des interfaces et des instructions correspondantes de l'interface

| Interface            | Instruction de l'interface | ID | Description   |
|----------------------|----------------------------|----|---|
| Interface Ethernet   | OUT_MODE_06_1              | 72 | L'instruction de l'interface active le Mode Sécurité. |
| Interface RS 232/485 | OUT_MODE_06_1              | 72 | L'instruction de l'interface active le Mode Sécurité. |

## Activation du Mode Sécurité par l'alarme

Le Mode Sécurité peut aussi être activé automatiquement par l'appareil de thermorégulation en cas d'alarme.



*Le Mode Sécurité ne peut être activé que si la fonction Mode Sécurité a été activée au préalable via le menu.*

Tab. 30 : Liste des alarmes pouvant être activées par le Mode Sécurité

| Alarme  | Description de l'action   |
|---|---|
| Alarme 9 Valeur réelle externe Pt indisponible          | Le Mode Sécurité est activé. Si la prise en charge des paramètres en Mode Sécurité a été activée, la température de consigne est reprise sur la base des paramètres du Mode Sécurité. La régulation externe passe automatiquement en interne. |
| Alarme 10 Valeur réelle externe analogique indisponible | Le Mode Sécurité est activé. Si la prise en charge des paramètres en Mode Sécurité a été activée, la température de consigne est reprise sur la base des paramètres du Mode Sécurité. La régulation externe passe automatiquement en interne. |
| Alarme 11 Valeur réelle externe série indisponible      | Le Mode Sécurité est activé. Si la prise en charge des paramètres en Mode Sécurité a été activée, la température de consigne est reprise sur la base des paramètres du Mode Sécurité. La régulation externe passe automatiquement en interne. |
| Alarme 12 Boucle de courant 1, interruption             | Le Mode Sécurité est activé. Les paramètres du Mode Sécurité sont repris en fonction de la configuration.   |
| Alarme 13 Boucle de courant 2, interruption             | Le Mode Sécurité est activé. Les paramètres du Mode Sécurité sont repris en fonction de la configuration.   |
| Alarme 15 Panne au niveau de l'entrée numérique         | Le Mode Sécurité est activé. Les paramètres du Mode Sécurité sont repris en fonction de la configuration.   |
| Alarme 16 Échec du remplissage d'appoint                | Le Mode Sécurité est activé. Les paramètres du Mode Sécurité sont repris en fonction de la configuration.   |
| Alarme 17 Positionner la vanne sur entrée               | Le Mode Sécurité est activé. Les paramètres du Mode Sécurité sont repris en fonction de la configuration.   |
| Alarme 18 Positionner la vanne sur sortie               | Le Mode Sécurité est activé. Les paramètres du Mode Sécurité sont repris en fonction de la configuration.   |
| Alarme 20 Valeur réelle externe d'Ethernet indisponible | Le Mode Sécurité est activé. Si la prise en charge des paramètres en Mode Sécurité a été activée, la température de consigne est reprise sur la base des paramètres du Mode Sécurité. La régulation externe passe automatiquement en interne. |

## Activation du Mode Sécurité par interruption de la connexion avec le pupitre de commande

La surveillance du pupitre de commande par l'appareil de thermorégulation peut être activé dans le menu de l'appareil. Le pupitre de commande doit envoyer une instruction de manière cyclique à l'appareil de thermorégulation. La durée qui s'écoule avant qu'une interruption soit constatée doit être définie par l'utilisateur. Si le pupitre de commande n'envoie aucune instruction durant la période prescrite, l'interface (Ethernet ou RS 232) signale une interruption. L'appareil de thermorégulation bascule alors en Mode Sécurité et un avertissement est généré.



## Configuration du mode sécurité

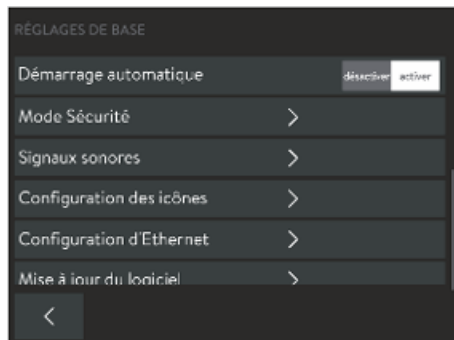

Fig. 44 : Réglages de base avec Mode Sécurité

Dans ce menu, il est procédé aux réglages pour établir l'état sûr.

1. Passer à la fenêtre de base.
2. Cliquer sur l'icône *Réglages* → *Réglages de base* → *Mode Sécurité*.
  - ▶ Le menu subordonné Paramètres du Mode Sécurité s'ouvre.

Réglages possibles dans le menu subordonné Paramètre du mode sécurité :

- [Activation du mode sécurité en cas d'alarme]
  - Interrupteur à coulisse sur [non] : le Mode Sécurité est indisponible, l'icône est désactivée. L'activation manuelle du Mode Sécurité est verrouillée, de même que l'activation par des alarmes et des interfaces.
  - Interrupteur à coulisse sur [oui] : Mode Sécurité opérationnel. L'icône Mode Sécurité est active.
- [Valeur de consigne]
  - Interrupteur à coulisse sur [inchangé] : La valeur de consigne définie avant l'activation du Mode Sécurité est conservée, l'appareil continue de fonctionner avec cette valeur.
  - Interrupteur à coulisse sur [modifier] : avec l'activation du Mode Sécurité, l'appareil continue de fonctionner avec la nouvelle température de consigne Tset. Cette valeur est enregistrée dans les paramètres du Mode Sécurité.
- [Valeur de consigne]
  - Saisir ici la valeur de consigne Tset pour la température. Cette valeur est enregistrée dans les paramètres du Mode Sécurité et paramétrée dès l'arrivée en Mode Sécurité.
- [Grandeur de régulation]
  - Interrupteur à coulisse sur [inchangé] : la grandeur de régulation définie avant l'activation du Mode Sécurité est conservée.
  - Interrupteur à coulisse sur [interne] : avec l'activation du Mode Sécurité, la grandeur de régulation est modifiée sur interne.
- [Délai d'expiration Ethernet] (pupitre de commande)
  - Pour la surveillance du pupitre de commande, saisir ici la durée en secondes (délai d'expiration de 1 à 60 secondes, 0 = arrêt).

## Désactivation du Mode Sécurité

Lorsque le Mode Sécurité est actif, l'opérateur peut désactiver le Mode Sécurité avec l'unité de télécommande.

La désactivation du Mode Sécurité via l'interface est impossible.



*Lorsque le Mode Sécurité a été déclenché par l'alarme, il faut d'abord réinitialiser l'alarme au niveau de l'appareil de thermostat. Ce n'est qu'ensuite qu'il est possible de désactiver le Mode Sécurité.*

## 5.11.2 Régler l'intensité des signaux sonores

L'appareil affiche les erreurs, les alarmes et les avertissements non seulement de façon optique mais aussi acoustique.

Dans ce menu, il est possible de régler le volume des signaux sonores pour : les erreurs, les alarmes et les avertissements.

Les volumes sont : arrêt, bas, moyen et fort.

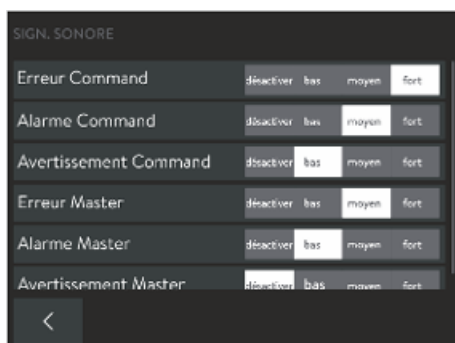

Fig. 45 : Réglage du volume de la tonalité

1. Passer à la fenêtre de base.
2. Cliquer sur l'icône *Réglages* → *Réglages de base* → *Tonalité*.
  - ▶ La liste avec les tonalités apparaît.
3. Cliquer sur une entrée dans la liste.
  - ▶ La couleur du texte devient blanche.
4. Déplacer l'interrupteur à coulisse vers la droite pour augmenter le volume.
  - ▶ La saisie est immédiatement active.
5. Cliquer aussi souvent sur le bouton [**<**] jusqu'à ce que la fenêtre de base apparaisse.

## 5.11.3 Positionnement des icônes

Le chapitre qui suit concerne :

- la commande de l'appareil à l'aide de Command Touch

Les 17 icônes de la fenêtre de base sont classées dans un ordre quelconque. Il est possible de placer les icônes les plus utilisées à l'avant-plan.



Fig. 46 : Positionnement des icônes

1. Passer à la fenêtre de base.
2. Cliquer sur l'icône *Réglages* → *Réglages de base* → *Configuration des icônes*.
  - ▶ Toutes les icônes sont alors numérotées de manière séquentielle.
3. Cliquer sur le bouton de l'icône dont l'emplacement doit être changé.



*Tous les boutons sont pourvus de symboles et d'une inscription. Le numéro à la fin du bouton indique l'ordre actuel.*

- ▶ Une fenêtre de saisie s'ouvre afin de procéder à la saisie manuelle.
4. Saisir un nouveau numéro.
5. Le bouton [OK] permet de revenir à l'écran précédent avec le nouveau réglage.
6. Cliquer aussi souvent sur le bouton [**<**] jusqu'à ce que la fenêtre de base apparaisse.
  - ▶ Les icônes sont classées sur la fenêtre de base dans un nouvel ordre.

## 5.11.4 Mode de service après une coupure de courant (démarrage automatique)

Il est généralement souhaitable que l'appareil se remette en fonctionnement après une coupure du courant. Pour des raisons de sécurité, vous pouvez tout de même intercaler une activation manuelle.



Fig. 47 : Autodémarrage avec réglage actuel [marche]

1. Passer à la fenêtre de base.
2. Cliquer sur l'icône *Réglages* → *Réglages de base* → *Démarrage automatique*.
  - ▶ Sur l'option de menu [Démarrage automatique] se trouve un interrupteur à coulisse avec [désactiver] et [activer]. Aucun autre réglage n'est possible dans ce menu.
3. Choisir l'une des options suivantes :
  - Avec *Désactiver*, l'appareil est en stand-by après une coupure du courant et une remise en marche.
  - Avec *Marche*, l'appareil continue de fonctionner après une coupure de courant et une réactivation dans le mode (*veille/fonctionnement*) qui était défini avant la coupure.
    - ▶ La saisie est immédiatement active.
4. Cliquer aussi souvent sur le bouton [**<**] jusqu'à ce que la fenêtre de base apparaisse.

## 5.11.5 Limiter la consommation de courant

Si le secteur est protégé en deçà de 16 A, il est possible de réduire la consommation de courant progressivement de 16 A à 8 A. Le chauffage maximum est réduit de façon correspondante. Pour cela, voir si d'autres consommateurs sont branchés au circuit de sécurité ou si l'appareil est le seul consommateur et en tenir compte.

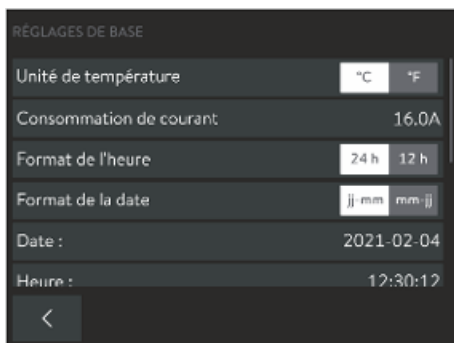

Fig. 48 : Consommation de courant actuelle 16 ampères

1. Passer à la fenêtre de base.
2. Cliquer sur l'icône *Réglages* → *Réglages de base* → *Consommation de courant*.
  - ▶ Une fenêtre de saisie s'ouvre afin de procéder à la saisie manuelle des valeurs.
3. Ajuster la consommation de courant en fonction des besoins.
4. Confirmer la nouvelle valeur avec le bouton [**OK**].
  - ▶ La valeur est prise en charge.

## 5.11.6 Sélectionner la langue du menu

Pour les thermostats PRO avec l'unité de télécommande Command Touch, les langues de menu allemande, anglaise, française, espagnole, italienne, russe et japonaise sont disponibles.

1. Passer dans la fenêtre de base.
2. Cliquer sur l'icône *Réglages*.
  - ▶ La liste avec les réglages apparaît.
3. Faire défiler la liste [Réglages] jusqu'à la fin.
  - ▶ La langue actuellement réglée s'affiche sur l'option de menu.
4. Cliquer sur l'option de menu [Langue].
  - ▶ La liste avec les langues apparaît. La langue actuellement réglée est cochée.
5. Cliquer sur une langue pour régler une autre langue.
  - ▶ La saisie est immédiatement active.
6. Cliquer aussi souvent sur le bouton [**<**] jusqu'à ce que la fenêtre de base apparaisse.

## 5.12 Base de données des utilisateurs

Après l'activation de l'appareil, vous êtes automatiquement enregistré en tant qu'*UTILISATEUR PAR DÉFAUT*. L'*UTILISATEUR PAR DÉFAUT* ne requiert aucun code PIN.

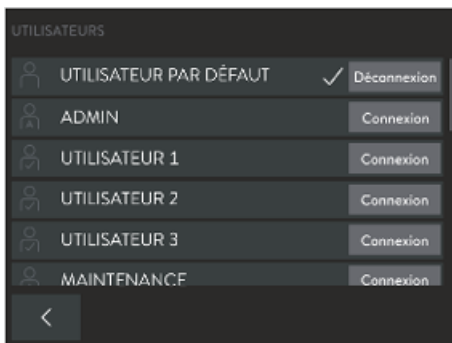

Fig. 49 : Base de données des utilisateurs avec différents profils

Dans la base de données des utilisateurs, plusieurs profils sont créés pour les utilisateurs de l'appareil. La base de données est limitée à 19 utilisateurs, à l'*UTILISATEUR PAR DÉFAUT*, à l'administrateur *ADMIN* et au *BLOCAGE DES TOUCHES*. Ces profils sont tous créés par défaut. Il n'est pas possible de supprimer un profil. Les profils sont gérés par l'administrateur. En effleurant le bouton [Connexion] d'un autre profil, le profil précédent est automatiquement déconnecté.

Lorsque plusieurs utilisateurs travaillent successivement sur le même appareil, il est avantageux que chaque utilisateur se connecte sur l'appareil avec son propre profil. L'administrateur peut activer ou désactiver des fonctions d'utilisation de l'appareil pour chaque profil.

### Profils dans la base de données des utilisateurs

Accès à la base de données des utilisateurs via l'icône

1. Passer à la fenêtre de base.
2. Cliquer sur l'icône [Utilisateurs].
  - ▶ La base de données des utilisateurs s'ouvre avec les différents profils.

Accès à la base de données des utilisateurs via les boutons

1. Passer à la fenêtre de base.
2. Cliquer sur l'icône *Réglages* → *Utilisateurs / Connexion administrateur*.
  - ▶ La base de données des utilisateurs s'ouvre avec les différents profils.

## Droits de l'administrateur

L'administrateur peut ...

- ... modifier le nom du profil, par exemple le nom de la personne ou le nom du projet (impossible pour le profil *ADMIN*, le profil *DEFAULT USER* et le profil *BLOCCAGE DES TOUCHES*).
- ... attribuer un nouveau code PIN aux profils (pas de code PIN pour le profil *DEFAULT USER* et le profil *BLOCCAGE DES TOUCHES*).
- ... activer pour chaque profil les fonctions d'utilisation de l'appareil.
- ... désactiver pour chaque profil les fonctions d'utilisation de l'appareil.
- ... reprendre les fonctions dans autres profils avec le bouton [reset]. dans le profil [DEFAULT USER], diverses fonctions sont activées ou désactivées. Lorsque l'administrateur appuie sur le bouton [reset] pour un profil quelconque, les réglages de [DEFAULT USER] sont repris.
- Le code PIN de l'administrateur par défaut (paramètres usine) est **9999**.



*Une fois le travail d'administrateur effectué, se déconnecter, sinon toutes les fonctions sont autorisées pour les autres administrateurs. Le travail avec l'appareil peut alors commencer.*

## Activation ou désactivation des fonctions d'un profil

1. Se connecter en tant qu'*ADMIN*.
2. Appuyer sur le bouton [USER XX] du profil (et pas sur [Connexion]) dont il faut éditer les fonctions.
  - ▶ Le *profil* de l'utilisateur sélectionné s'ouvre.
3. Activer et désactiver les fonctions pour le profil avec les différents interrupteurs à coulisse [marche] et [arrêt].
  - ▶ *Marche* signifie que cette fonction est activée pour le profil. L'utilisateur est autorisé à modifier des valeurs ou des réglages pour cette fonction.
  - ▶ *Arrêt* signifie que cette fonction est bloquée pour le profil. L'utilisateur ne peut pas modifier des valeurs ou des réglages pour cette fonction. L'utilisateur ne possède que des droits de lecture.
4. Le bouton Nom [USER XX] permet de renommer le profil.
5. Le bouton PIN [...] permet de modifier le numéro du code PIN du profil.
6. Le bouton [reset] permet de transférer toutes les fonctions du [DEFAULT USER] vers l'utilisateur à éditer.
7. Le bouton [<] permet de revenir à la fenêtre de base.



Une fois le travail d'administrateur effectué, se déconnecter, sinon toutes les fonctions sont autorisées pour les autres administrateurs. Le travail avec l'appareil peut alors commencer.

## Liste des fonctions pour les profils

L'administrateur peut activer et désactiver les fonctions suivantes :

- Activation/désactivation [veille/fonctionnement]
- Modification de  $T_{set}$  (valeur de consigne)
- Calibrage
- Édition de programmes
- Lancement de programmes
- Modification de paramètres de réglage
- Application de jeux de paramètres de réglage
- Modification de la grandeur de régulation
- Modification des paramètres de la pompe
- Modification des paramètres de niveau
- Modification des seuils de température
- Utilisation des fonctions du minuteur
- Mode Sécurité
- Modification du réglage de base
- Réinitialiser le réglage par défaut
- Importation de données
- Exportation de données
- Levage du blocage des touches

## Autorisations des profils

L'utilisateur ...

- ... se connecte avec son code PIN. Le code PIN est réglé par défaut sur **1111** pour chaque profil.
- ... peut changer son propre code PIN.
- ... ne peut **pas** modifier le nom de son profil.
- ... peut uniquement consulter ses fonctions. Il ne peut **pas** les modifier.
- ... peut se déconnecter lui-même avec [Déconnexion]. Le *DEFAULT USER* est alors connecté automatiquement.
- ... ne peut exécuter que les fonctions de l'appareil que l'administrateur a activé pour lui.

## Modification du code PIN du profil

1. Effleurer le bouton [Connexion] du profil avec lequel la connexion doit avoir lieu.
  - ▶ Une fenêtre de saisie s'ouvre afin de procéder à la saisie manuelle des valeurs.
2. Saisir le code PIN et valider avec [OK].
  - ▶ Le profil sélectionné est connecté.
3. Le bouton PIN[...] permet de modifier le code PIN.
  - ▶ Une fenêtre de saisie s'ouvre afin de procéder à la saisie manuelle.
4. Saisir d'abord l'ancien code PIN et valider avec [OK].

5. Saisir ensuite le nouveau code PIN et valider avec [OK].
  - ▶ Le nouveau code PIN est valide immédiatement. L'appareil est opérationnel.
6. Le bouton [←] permet de revenir à la fenêtre de base.

## Fonction blocage des touches

La fonction *BLOCAGE DES TOUCHES* est disponible dans le menu [Réglages].

Le blocage des touches de saisie est possible :

- par une saisie dans le menu *Réglages* → *BLOCAGE DES TOUCHES*
- ou au moyen d'une instruction via une interface correspondante (par exemple RS 232 ou interface Ethernet).

Le profil [BLOCAGE DES TOUCHES] est le dernier profil dans la gestion des utilisateurs. Avec le réglage d'usine, toutes les instructions sont désactivées. Le nom de ce profil ne peut pas être modifié. Toutefois, les fonctions d'utilisation de l'appareil peuvent être activées ou désactivées par l'administrateur, comme c'est le cas pour les autres profils. Ainsi, l'administrateur peut également ne désactiver que certaines fonctions de manière ciblée pour le profil [BLOCAGE DES TOUCHES].

Dans le menu *Réglages* → *BLOCAGE DES TOUCHES*, il est possible d'activer la fonction [BLOCAGE DES TOUCHES]. Même si le blocage des touches est actif, l'utilisation fondamentale et le basculement entre les différentes vues et menus restent identiques.

L'activation du blocage des touches est indiquée par

- l'icône verrouillée [Utilisateurs] et l'inscription *BLOCAGE DES TOUCHES* et
- la connexion automatique du profil *BLOCAGE DES TOUCHES* en cas d'activation.

Lorsque la fonction *BLOCAGE DES TOUCHES* est levée (réglage [arrêt]), le profil [DEFAULT USER] se connecte automatiquement.

## Activation et désactivation de la fonction BLOCAGE DES TOUCHES

Activation de la fonction [BLOCAGE DES TOUCHES]

1. Passer à la fenêtre de base.
2. Cliquer sur l'icône *Réglages*.
  - ▶ Le menu *Réglages* s'ouvre.
3. Faire défiler le menu vers le bas.
  - ▶ L'option de menu [BLOCAGE DES TOUCHES] présente un interrupteur à coulisse avec [désactiver] et [activer]. Aucun autre réglage n'est possible dans cette option de menu.
4. Positionner l'interrupteur à coulisse sur [marche].
  - ▶ La fonction [BLOCAGE DES TOUCHES] est active immédiatement et le profil [BLOCAGE DES TOUCHES] se connecte automatiquement.

Désactivation de la fonction [BLOCAGE DES TOUCHES]

Un blocage actif des touches doit être levé dans Command Touch (dans le menu *Réglages* → *BLOCAGE DES TOUCHES*) si l'interrupteur à coulisse *Levage du blocage des touches* est positionné sur [marche] dans le profil *BLOCAGE DES TOUCHES*.

1. Passer à la fenêtre de base.
2. Cliquer sur l'icône *Réglages*.
  - ▶ Le menu *Réglages* s'ouvre.
3. Faire défiler le menu vers le bas.
  - ▶ L'option de menu [BLOCAGE DES TOUCHES] présente un interrupteur à coulisse avec [désactiver] et [activer].
4. Mettre l'interrupteur à coulisse sur [arrêt].
  - ▶ La fonction [BLOCAGE DES TOUCHES] est désactivée immédiatement et le profil [DEFAULT USER] se connecte automatiquement.



*Si le profil [BLOCAGE DES TOUCHES] n'est pas autorisé à désactiver la fonction [BLOCAGE DES TOUCHES], c'est le profil [ADMINISTRATEUR] qui en a les droits.*



## 6 Fonctionnement

### 6.1 Consignes générales de sécurité



#### AVERTISSEMENT !

Mise en contact avec des pièces froides/chaudes car l'opérateur ne reconnaît pas si l'appareil est enclenché ou pas

Brûlure, congélation

- L'unité de télécommande doit se trouver à portée visuelle de l'appareil.



#### AVERTISSEMENT !

Risques spécifiques à l'application et dus à plusieurs appareils placés l'un à côté de l'autre et à l'inversion de l'unité de télécommande

Brûlure, congélation, feu

- S'assurer que l'unité de commande correcte est utilisée.



#### ATTENTION !

Contact avec des surfaces chaudes ou froides

Brûlure, congélation

- Ne toucher pas les connecteurs et raccords de vidange lorsqu'ils sont en service.
- En outre, des pièces du couvercle de bain pourraient s'échauffer à des températures de plus de 70 °C en cas de températures de service élevées.

La consigne de sécurité suivante concerne les bains thermostatés :



#### REMARQUE !

L'unité de télécommande risque de tomber dans le bain

Domages de l'appareil

- Le support de l'unité de télécommande doit être raccordé de manière fixe avec l'appareil.

Les consignes de sécurité suivantes concernent les thermostats à circulation :



**DANGER !**  
Échappement de liquide caloporteur brûlant

Incendie

- Dégazer lentement et précautionneusement. Éviter les sources d'inflammation à proximité de la tubulure de remplissage et du trop-plein.



**DANGER !**  
Liquide caloporteur brûlant dans le vase d'expansion

Incendie

- Maintenez le couvercle du vase d'expansion fermé pendant le fonctionnement.



**AVERTISSEMENT !**  
Le liquide caloporteur bouillant sort de la tubulure de remplissage

Brûlure par acide, brûlure

- Aucun liquide ne doit être versé dans le liquide caloporteur.

Les consignes de sécurité suivantes concernent les appareils avec fluide frigorigène naturel :



**AVERTISSEMENT !**  
Éclatement du circuit de fluide frigorigène

Sortie de fluide frigorigène inflammable, formation d'une atmosphère explosive

Explosion, brûlure, feu

- Ventiler soigneusement le local immédiatement.
- Ne pas utiliser de commutateur sur l'appareil ou à un autre emplacement du local pendant cette période.
- Ne produire aucune flamme ou étincelle et ne pas fumer.



**AVERTISSEMENT !**  
Éclatement du circuit de refroidissement dû à une température ambiante trop élevée à l'arrêt

Choc, coupure, dommage sur l'appareil

- Respecter la température de stockage et la température de service admissibles.



## ATTENTION ! Éclatement du circuit de fluide frigorigène

Atteinte à la santé par inhalation (dépassement des valeurs MAK)

- Ventiler soigneusement le local immédiatement.
- Ne pas utiliser de commutateur sur l'appareil ou à un autre emplacement du local pendant cette période.
- Ne produire aucune flamme ou étincelle et ne pas fumer.

Règles à observer :

- L'appareil ne doit être déplacé qu'après avoir été vidangé. L'appareil doit être à cet effet mis hors service.

## 6.2 Modes de service

Deux modes de service existent pour les refroidisseurs.

- En mode de service *Exploitation*, les composants de l'appareil sont en marche.
- En mode de service *Standby*, tous les composants de l'appareil sont arrêtés. Seul l'écran de l'appareil est sous tension. Ce mode de service convient par exemple quand il faut procéder à un paramétrage intensif. Un programme éventuellement démarré est mis en pause avec *Standby*. Après l'activation du mode de service *Exploitation*, le programme doit être poursuivi manuellement. ➔ Chapitre 6.4 « Activation et désactivation du mode Stand-by et Exploitation » à la page 92

## 6.3 Régler le niveau de fonctionnement de la pompe

Les pompes des bains thermostatés et des thermostats à circulation peuvent être réglées sur plusieurs niveaux de pompe. Cela permet d'optimiser la circulation du bain, le débit de refoulement, la pression de refoulement, le niveau sonore et l'apport thermique mécanique. ➔ Chapitre 3.3.1 « Circuit hydraulique » à la page 21



*Un réglage des vitesses 1 à 3 de la pompe est judicieux en cas de petit bain thermostaté sans consommateur externe. Par contre, pour un thermostat à circulation, il est préférable de régler un niveau de puissance plus élevé afin de maintenir la différence de température entre le bain et le consommateur externe au niveau le plus bas possible.*



Fig. 50 : Icône Pompe

1. Passer à la fenêtre de base.
2. Cliquer sur l'icône [Pompe].
  - ▶ Dans le menu subordonné se trouvent les boutons [Niveau de la pompe] et [Mode remplissage]. Le mode remplissage n'est disponible que pour le thermostat à circulation.

3. Sur le bouton [Niveau de la pompe], effleurer le bouton [Moins] ou [Plus]. Afin d'augmenter le régime de la pompe, cliquer sur le bouton [Plus].



*Le niveau de pompe sélectionné est immédiatement actif. Il ne doit pas être actionné séparément.*

4. Le bouton [<] permet de revenir dans la fenêtre de base.

## 6.4 Activation et désactivation du mode Stand-by et Exploitation

En mode stand-by, les composants de l'appareil, la pompe par exemple, sont arrêtés. L'écran continue à rester actif. Le mode de fonctionnement stand-by convient très bien pour procéder à des réglages importants avec l'unité de télécommande.



1. Passer à la fenêtre de base.
2. Appuyer pendant 2 secondes sur le bouton [Carré] dans le coin inférieur droit de l'écran.
  - ▶ L'appareil se met à présent en mode stand-by. Le bouton [Carré] s'est transformé en [Triangle].



3. Appuyer pendant 2 secondes sur le bouton [Triangle] dans le coin inférieur droit de l'écran.
  - ▶ L'appareil reprend son fonctionnement. Le bouton [Triangle] s'est transformé en [Carré].

## 6.5 Détermination de la limitation de la grandeur réglante

La limitation de la grandeur réglante permet de limiter la puissance de chauffe maximum. Le réglage est réalisé en pour cent de la valeur maximale.

Une température de surface trop élevée du corps de chauffe peut être évitée grâce à l'activation de la limitation de la grandeur de réglage de la puissance de chauffe. Une température excessive du corps de chauffe peut générer des dommages sur le liquide caloporteur et l'appareil.

1. Passer à la fenêtre de base.
2. Cliquer sur les icônes *Réglages* → *Contrôle* → *Limitation grandeur réglante*.
3. Effleurer l'option [Puissance de chauffe maximale].
  - ▶ Une fenêtre de saisie s'ouvre. La limitation de la grandeur réglante peut être rectifiée au sein des limites affichées.
4. Ajuster la valeur en conséquence.
5. Le bouton [OK] permet de revenir à l'affichage précédent avec le nouveau réglage.
  - ▶ Le nouveau réglage est actif.



Définir la limitation de la grandeur réglante avant d'ajuster les paramètres de réglage.

## 6.6 Régulation externe

### 6.6.1 Activer la régulation externe, désactiver la régulation interne

Si l'appareil doit procéder à la régulation sur une autre grandeur de régulation, il faut définir une nouvelle grandeur de régulation. L'ancienne grandeur de régulation est automatiquement désactivée.

L'**interface 10S** de l'appareil de thermorégulation permet de raccorder une sonde de température Pt100 pour l'enregistrement de la température du consommateur externe. L'affichage par défaut pour la température externe mesurée  $T_{ext}$  est toujours la grandeur de régulation externe définie. Si une autre température doit s'afficher sur l'unité de télécommande, elle doit être explicitement paramétrée.

Si le réglage externe est activé, l'appareil de thermorégulation se règle sur la valeur de la température externe  $T_{ext}$  et non sur la température du bain  $T_{int}$  (bain thermostaté) ni sur la température de refoulement  $T_{int}$  (thermostat à circulation).

#### Activer la régulation externe

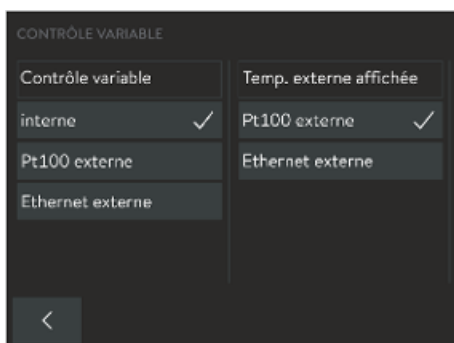

Fig. 51 : Activer la régulation externe

1. Brancher une sonde de température Pt100 externe sur l'appareil de thermorégulation via l'interface 10S.
2. Accrocher la sonde de température Pt100 à l'intérieur du consommateur externe dans le liquide caloporteur et le fixer soigneusement.
3. Passer dans la fenêtre de base de Command Touch.



Dans la fenêtre de base, la température ( $T_{int}$  ou  $T_{ext}$ ) réglée est représentée en gras.

4. Cliquer sur les icônes *Réglages* → *Contrôle* → *Contrôle variable*.
  - ▶ Les options s'affichent à l'écran.
5. Dans la colonne *Grandeur de régulation*, cliquer sur l'option [Pt100 externe].
  - ▶ Le nouveau réglage est marqué par une coche.
6. Dans la colonne *Température externe affichée*, cliquer sur la même option que dans la colonne précédente.
  - ▶ Le nouveau réglage est marqué par une coche et la température sélectionnée s'affiche dans la fenêtre de base et dans la fenêtre graphique.
7. Le bouton [*<*] permet de revenir à l'affichage précédent avec le nouveau réglage.

#### Activer la régulation interne



Afin d'activer de nouveau le réglage interne, sélectionner dans le menu subordonné [Contrôle variable] l'option [interne].

## 6.6.2 Réglage de l'offset de température de consigne

Il est possible d'ajouter à la température mesurée par la sonde externe une valeur offset et de traiter ensuite la somme comme valeur de consigne. La température du bain peut ainsi être définie à 15 K en dessous de la température d'un réacteur mesurée par la sonde de température externe.

### Naviguer vers les paramètres

1. Passer à la fenêtre de base.
2. Cliquer sur les icônes *Réglages* → *Contrôle* → *Offset température de consigne*.
3. Choisir l'une des options suivantes :
  - [Offset source] permet de définir pour quelle source l'offset doit être mesuré.
  - [Offset température de consigne] permet de saisir la valeur de l'offset de température de consigne.

### Saisie de la valeur de l'offset

1. Sélectionner dans le menu *Offset température de consigne* le bouton [Offset température de consigne].
  - ▶ Une fenêtre de saisie s'ouvre. La valeur d'offset peut être saisie au sein des limites affichées.
2. Saisir l'offset de température de consigne.
3. Confirmer la saisie avec le bouton [OK].
4. Le logiciel revient au menu précédent [Offset température de consigne].

### Définir l'offset source

L'option du menu [Offset source] permet d'activer ou de désactiver la valeur saisie de l'offset de température de consigne pour une source correspondante. [Pt100 externe] par exemple permet d'activer l'offset de la température de consigne pour la sonde de température externe.

1. Sélectionner dans le menu *Offset température de consigne* le bouton [Offset source].
2. Sélectionner l'une des options suivantes :
  - [désactiver] vous permet de désactiver l'offset source.  
Activer un offset source à partir des autres options :
  - [Pt100 externe]
  - [externe analogique]
  - [série externe]
  - [USB externe]
  - [Ethernet externe]
3. Confirmer avec la touche de saisie.
4. Le bouton [<] permet de revenir à l'affichage précédent avec le nouveau réglage.

## 6.7 Programmeur

### 6.7.1 Principes de base



Fig. 52 : Icône Programmes

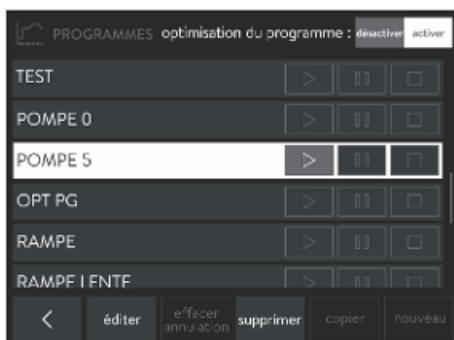

Fig. 53 : Liste des programmes dans le programmeur

Le programmeur permet d'enregistrer un programme température-temps. Un programme est constitué de plusieurs segments température-temps. Un segment comporte des indications relatives aux répétitions du programme, à la température, à la durée, à l'étage de la pompe, à la grandeur de régulation et au comportement des sorties de commutation. Des rampes, des sauts de température ou des phases de maintien de la température sont possibles.

1. Passer à la fenêtre de base.

2. Cliquer sur l'icône [Programmes].

► La liste avec les programmes s'affiche.

#### ■ Rampe

Une rampe est décrite par la durée de temps prédéfinie, du début jusqu'à la fin du segment et par la température cible, c'est-à-dire la température à la fin du segment.

#### ■ Saut de température

Sans une indication de temps (temps est égal à 0), la température finale est approchée le plus rapidement possible.

#### ■ Phase de maintien de la température

Aucune modification de la température (cela signifie que la température au début et à la fin d'un segment est la même).

#### ■ Étage de la pompe 0

Il est possible de sélectionner l'étage de pompe « 0 » à l'intérieur d'un programme. Ainsi, le programme se termine en atteignant ce segment, alors que d'autres segments suivent dans ce programme. Le thermostat est placé en état de veille (« stand-by »). Au démarrage du programme, une information indique que le programme se termine sur ce segment avec l'étage de pompe 0.

#### ■ Optimisation du programme

L'activation de l'optimisation du programme entraîne en pratique un très bon comportement de régulation. Dans le cas des programmes qui contiennent aussi bien des rampes que d'autres types de segments, le profil de température réelle correspond plus précisément au profil de température de consigne que dans le cas des programmes sans optimisation. On minimise ainsi les dépassements. En présence de paramètres de réglage très défavorables, il est possible qu'un dépassement de forte intensité survienne en fin de rampe. Dans ce cas, il faut désactiver l'optimisation.

Une plage de tolérance trop réduite ( $\Delta T$  °C) altère le résultat de la régulation. Travailler si possible sans plage de tolérance.

#### ■ Stand-by

Si l'appareil est réglé en mode stand-by en cours de programme, celui-ci est automatiquement mis en pause.



100 programmes température-temps peuvent être enregistrés. Il est possible d'utiliser 250 segments librement programmables au maximum pour chaque programme.



Le programmeur peut être commandé et modifié grâce au minuteur.

## Paramétrages possibles

| Seg. | Tend°C | Durée:h:m | ΔT °C | Pompe | Contrôle | Out 1  | Out 2 | Out 3 |
|------|--------|-----------|-------|-------|----------|--------|-------|-------|
| 1    | 40,00  | 00:14     | 0,20  | 4     | int      | ouvert | fermé | ----  |
| 2    | 20,00  | 05:00     | 0,50  | 2     | int      | ouvert | fermé | ----  |
| 3    | 18,00  | 12:00     | ----  | 2     | ext      | ----   | ----  | ----  |
| 4    | 10,00  | 02:00     | ----  | 1     | ext      | ----   | ----  | ----  |

Fig. 54 : Édition du programme

| Réglage             | Description   |
|---------------------|---|
| Nom                 | Nom du programme  |
| Cycle               | Indication du nombre de répétitions du programme  |
| Seg.                | Démarrage et numéro chronologique du segment dans le programme  |
| Tend°C              | Température en °C qui doit être atteinte  |
| Durée h:m           | Durée en heures et minutes dans laquelle la température doit être atteinte.   |
| ΔT °C               | La tolérance définit avec quelle précision la température doit être atteinte avant que le segment suivant puisse être exécuté.<br>0.00 signifie qu'aucune tolérance n'est respectée. Cela signifie que le programme approche la prochaine température en fonction du temps prédéfini.   |
|                     | Étage de la pompe auquel le segment est exécuté.  |
| Contrôle            | Contrôle variable interne ou externe  |
| Out 1, Out 2, Out 3 | Les contacts de commutation du module de contact (si disponible) peuvent être programmés ici (ouvert, fermé et ----). La saisie ---- pour les modules de contact correspond à aucune modification par rapport au segment précédent. Cela signifie que si ---- se trouve dans tous les champs, la position de contact du réglage de démarrage ou le réglage avant le démarrage du programme est conservée. Les modules de contact sont proposés comme accessoires. |
| supprimer           | Un segment (une ligne de programme) est supprimé  |
| annuler             | Une procédure de suppression peut être annulée  |
| copier              | Un segment est copié et inséré sous le segment copié  |
| Graphique           | Le programme appelé actuellement est représenté sous forme de diagramme température-temps dans le système de coordonnées cartésien.   |



## Édition d'un exemple de programme

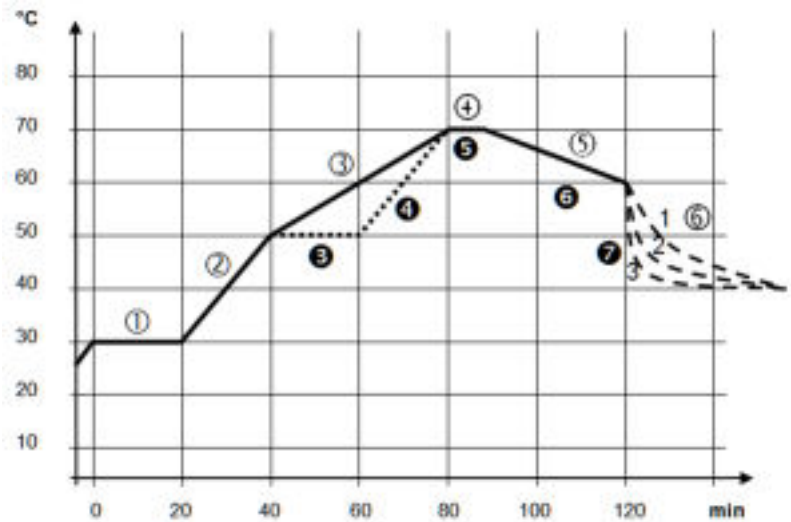

Fig. 55 : Exemple de programme

Le graphique représente un exemple de reprogrammation d'un cycle de température de consigne.

Le temps de refroidissement sur le graphique varie selon le type d'appareil, le consommateur, etc. Sur le segment exemple n° 2, 50 °C doivent être atteints en 20 minutes.

Les valeurs initiales du tableau ci-après « avant » sont représentées par une ligne continue, leur évolution dans le tableau ci-après « après » par une ligne discontinue.

### Segment Démarrer

Chaque programme commence avec le segment *Démarrer*. Il définit à quelle température le segment 1 doit poursuivre le programme. La température du segment *Démarrer* est approchée le plus rapidement possible. Il n'est pas possible de spécifier un temps dans le segment *Démarrer*. Sur les thermostats sans refroidissement, la température de démarrage doit être sélectionnée avec la température de bain actuelle qui est en attente avant le démarrage du programme. Sans le segment *Start*, le segment 1 différerait selon la température du bain lors du démarrage du programme.

Tab. 31 : Exemple de programme avant (—)

| Seg.      | Tend°C | Durée h:m | $\Delta T$ °C |   | Contrôle | Out1  | Out2  | Out3  |
|-----------|--------|-----------|---------------|---|----------|-------|-------|-------|
| Démarrage | 30.00  | ----      | -----         | 1 | interne  | ----- | ----- | ----- |
| 1         | 30.00  | 0:20      | 0.10          | 2 | interne  | ----- | ----- | ----- |
| 2         | 50.00  | 0:20      | -----         | 3 | interne  | ----- | ----- | ----- |
| 3         | 70.00  | 0:40      | -----         | 4 | interne  | ----- | ----- | ----- |
| 4         | 70.00  | 0:10      | 0.10          | 2 | interne  | ----- | ----- | ----- |
| 5         | 60.00  | 0:30      | -----         | 2 | interne  | ----- | ----- | ----- |
| 6         | 40.00  | 0:00      | -----         | 2 | interne  | ----- | ----- | ----- |

Un nouveau segment portant le numéro 3 est inscrit dans le tableau modifié. Pour le segment portant le numéro 4, la durée et l'étage de la pompe ont été modifiés. Pour le segment portant le numéro 5, la tolérance et l'étage de la pompe ont été ajustés.

Tab. 32 : Exemple de programme après (- - - ligne en pointillé, édité)

| Seg.      | Tend°C | Durée h:m | $\Delta T$ °C |  | Contrôle | Out1  | Out2  | Out3  |
|-----------|--------|-----------|---------------|---|----------|-------|-------|-------|
| Démarrage | 30.00  | -----     | -----         | 1   | interne  | ----- | ----- | ----- |
| 1         | 30.00  | 0:20      | 0.10          | 2   | interne  | ----- | ----- | ----- |
| 2         | 50.00  | 0:20      | -----         | 3   | interne  | ----- | ----- | ----- |
| 3         | 50.00  | 0:20      | 0.10          | 4   | interne  | ----- | ----- | ----- |
| 4         | 70.00  | 0:20      | -----         | 3   | interne  | ----- | ----- | ----- |
| 5         | 70.00  | 0:10      | 0.80          | 1   | interne  | ----- | ----- | ----- |
| 6         | 60.00  | 0:30      | -----         | 2   | interne  | ----- | ----- | ----- |
| 7         | 40.00  | 0:00      | -----         | 2   | interne  | ----- | ----- | ----- |

## Tolérance

Tenir compte des consignes suivantes et comparer avec la Fig. 56 :

- Le champ Tolérance permet notamment le respect exact du temps de demeure à une certaine température.
- Ce n'est que lorsque la température réelle atteint la bande de tolérance (1) que le segment suivant sera exécuté de sorte que, par exemple, la rampe du deuxième segment ne commencera en différé qu'à 2.
- Une bande de tolérance trop étroite peut cependant aussi causer des retards indésirables. Il se peut, dans un cas extrême, que le programme ne puisse pas être poursuivi. **Pour la régulation externe notamment**, il est préférable de ne pas choisir une bande de tolérance trop étroite. Une tolérance plus grande a été donnée dans le segment 5 de sorte que le temps voulu de 10 minutes sera aussi respecté avec les procédures d'oscillations (3).
- Seules les rampes à faible pente seront de préférence programmées avec une bande de tolérance. Si la bande de tolérance est trop étroite (comme ici dans le segment 2), les rampes raides, proches des possibilités maximales de chauffage et de refroidissement de l'appareil, seront éventuellement très différées (4).

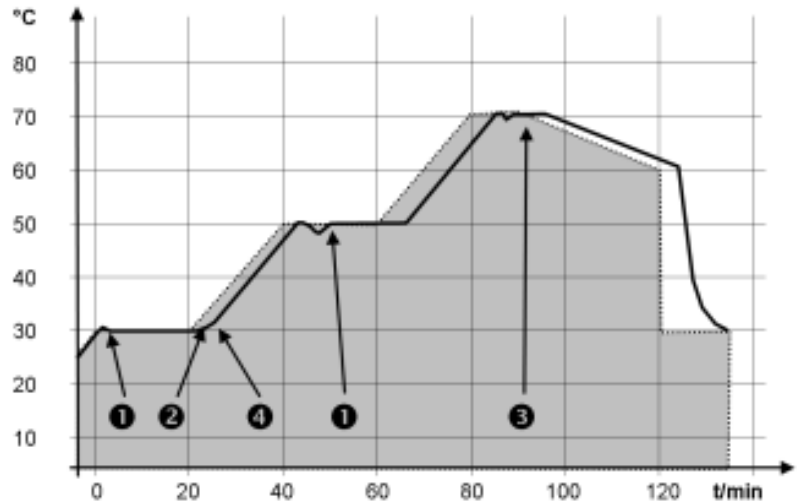

Fig. 56 : Déroulement de programme consigne-réel

Le graphique ci-dessus du cycle modifié démontre l'asservissement possible de la température réelle dans la cuve du bain (ligne continue) à la température de consigne du programmeur (sur fond gris).

## 6.7.2 Lancer, interrompre, poursuivre ou quitter un programme



Fig. 57 : Icône Programmes







Fig. 58 : Liste des programmes dans le programmeur

1. Passer à la fenêtre de base.
2. Cliquer sur l'icône [Programmes].
  - ▶ La liste avec les programmes s'affiche.
3. Cliquer sur un programme.
  - ▶ Vous pouvez à présent éditer, supprimer, copier le programme ou créer un nouveau programme.

| Activités | Description   |
|-----------|---|
| éditer    | Le programme peut être visualisé sans modification ou peut être édité   |
| supprimer | Un segment (une ligne de programme) est supprimé  |
| annuler   | Une procédure de suppression peut être annulée  |
| copier    | Un segment est copié et inséré sous le segment copié  |
| neuf      | Le programme appelé actuellement est représenté sous forme de diagramme température-temps dans le système de coordonnées cartésien. |

Si le programme est fini d'être édité, vous pouvez le lancer :

- Pour lancer le programme, cliquer sur .
- Si le programme a été lancé, il peut être arrêté avec .
- Un programme arrêté peut être poursuivi avec .
- Pour quitter un programme lancé, cliquer sur .



#### Affichage sur l'icône Programme dans la fenêtre de base



Fig. 59 : Programme actuellement en cours

Un programme en cours ou un programme arrêté s'affiche dans la fenêtre de base sur l'icône [Programmes].

S'affichent :

- le nom du programme,
- le segment du programme actuellement en cours d'exécution,
- le symbole  sur l'icône indique que le programme a démarré et se trouve en cours d'exécution ou
- le symbole  sur l'icône indique que le programme a été mis en pause.

## 6.8 Paramètres de réglage

Différents paramètres de réglage sont pré-réglés en usine pour le fonctionnement des différents types de produit des thermostats PRO. Ces paramètres de réglage sont optimisés et installés avec de l'eau comme liquide caloporteur pour le réglage interne et le réglage externe.

- Selon l'application, la rectification des ajustages de configuration peut s'avérer nécessaire au cas par cas.
- L'action de régulation est également influencée par la capacité de chauffage et la viscosité des différents liquides caloporteurs.



*Les paramètres de réglage ne peuvent être modifiés par l'opérateur que si celui-ci dispose des connaissances suffisantes sur la technique de réglage.*

## 6.8.1 Bases de la régulation

### Explication des termes

Une brève explication des termes

|   |   |
|---|---|
| Grandeur réglante                       | - Valeur initiale du régulateur pour compenser la différence entre la valeur réelle et la valeur théorique (écart de régulation).   |
| Régulateur PID                          | - Le régulateur PID travaille vite et de manière très précise, il est composé des actions P, I et D.  |
| Plage proportionnelle $X_p$             | - La plage proportionnelle $X_p$ indique la plage de température dans laquelle l'action proportionnelle (P) du régulateur est ajustée à 0 – 100 % de la grandeur réglante maximale. Si par exemple, $X_p$ étant ajustée à 10 K, la déviation de régulation est de 2 K, alors l'action P est de 20 % de la grandeur réglante. Avec une déviation de régulation de 10 K et plus, l'action P est de 100 % de la grandeur réglante. |
| Temps de dosage d'intégration $T_n$     | - Le temps de dosage d'intégration est déterminant pour l'action I de la grandeur réglante. Il indique l'intervalle dans lequel un écart de régulation existant est intégré. Plus $T_n$ est grand, plus l'écart de régulation sera intégré lentement. La régulation devient ainsi plus lente. Un $T_n$ petit rend la régulation plus dynamique et finit par provoquer des vibrations.   |
| Temps d'action dérivée $T_v$            | - L'action D de la grandeur réglante est formée à partir de la constante de temps $T_v$ . Elle influe sur la vitesse de rapprochement de la valeur réelle à la valeur consigne et contrecarre l'action P et l'action I. Plus le temps d'action dérivée $T_v$ est élevé, plus le signal de sortie sera fortement atténué. Règle générale : $T_v = T_n \times 0,75$ .   |
| Temps d'amortissement $T_d$             | - Temps d'amortissement de l'action D. Règle générale : $T_d = T_v \times 0,15$ .   |
| Limitation de la grandeur de correction | - Elle représente la divergence maximale autorisée entre la température sur le consommateur externe et la température de la marche avant.   |

### Optimiser le système hydraulique

Une condition préalable essentielle pour une qualité acceptable de régulation est un système hydraulique bien conçu. C'est pourquoi il est nécessaire d'établir une liaison aussi bonne que possible entre l'application qui doit être thermorégulée et l'appareil de thermorégulation.

- Utiliser des flexibles courts avec une large section. Ceci permettra de réduire la résistance hydraulique. Un grand volume de liquide caloporteur peut circuler en peu de temps, par conséquent le temps de circulation est court.
- Sélectionner le liquide caloporteur le plus fluide possible et avec une capacité de chaleur la plus élevée possible. Classement : eau, eau-glycol, huiles, Fluorinert®.
- Régler le niveau de pompe le plus haut possible.
- En cas d'application externe, régler le débit avec le consommateur externe le plus élevé possible.
- Prendre garde à une circulation suffisante dans les bains thermostatés.

## Actions de la viscosité du liquide caloporteur

Si la régulation est stable à basse température, elle est aussi généralement stable quand les températures sont élevées. Au contraire, si un système est juste encore stable à haute température, alors il est fort probable qu'il devienne instable quand les températures baissent et se mette à vibrer.

La viscosité du liquide caloporteur varie énormément avec la température. Les fluides deviennent extrêmement visqueux quand les températures sont basses. C'est pourquoi la qualité de régulation est généralement plus mauvaise à basse température. Pour cette raison, il est préférable de régler le régulateur dans la partie inférieure de la plage de température qui doit être couverte.

Si la plage de température d'une application par ex.  $-20 - 80\text{ }^{\circ}\text{C}$ , le réglage du régulateur devrait être réalisé sur  $-10 - 20\text{ }^{\circ}\text{C}$ .

## Influence des paramètres de réglage sur l'action de régulation



Fig. 60 : Réglage optimal

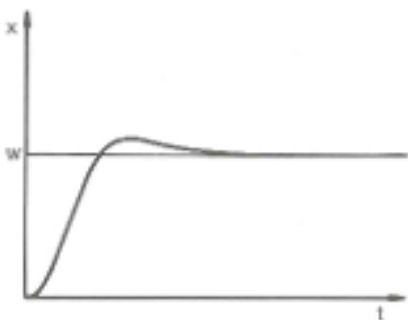

Fig. 61 : Paramètre de régulation  $X_p$  trop élevé

Si le paramètre  $X_p$  est trop élevé, la valeur réelle arrive tôt dans la partie proportionnelle et l'action P sera inférieure à 100 % de la grandeur réglante. Le rapprochement vers la valeur consigne ralentit. L'action I qui doit être intégrée simultanément a alors plus de temps pour établir sa part de grandeur réglante. Si la consigne est atteinte, l'action I ajoutée en trop provoque le dépassement au delà de la valeur de consigne. Si la plage proportionnelle  $X_p$  diminue, l'action P reste plus longtemps à 100 %. C'est pourquoi la valeur réelle se rapproche plus rapidement de la valeur consigne et l'action I a moins de temps pour intégrer la différence de régulation. Le dépassement diminue.

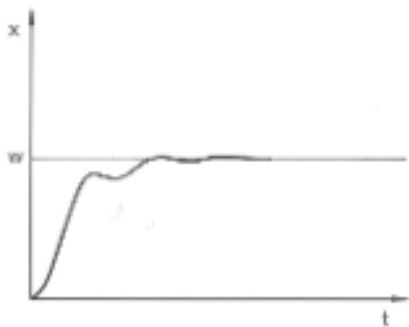

Fig. 62 : Paramètre de régulation  $X_p$  trop petit

Si la plage proportionnelle a été choisie trop faible, l'action P sur la grandeur réglante reste très longtemps à 100 %. Cette valeur diminue alors d'autant plus rapidement au sein de la plage proportionnelle, autrement dit, la grandeur réglante diminue rapidement et le rapprochement des valeurs réelle à consigne s'arrête quasiment. Comme l'action I ne devient effective que maintenant, la valeur réelle se rapproche lentement de la valeur consigne.

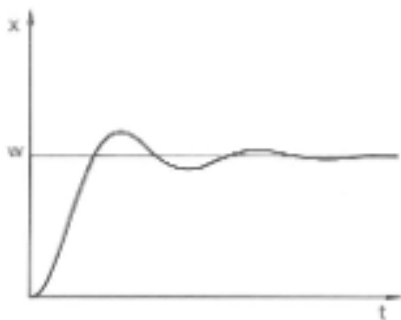

Fig. 63 : Paramètres de régulation  $T_n$  et  $T_v$  trop petits

Dans le cas illustré ci-contre, l'action I a été réglée trop haut (le paramètre  $T_n$  est trop petit,  $T_n$  doit être augmenté). L'action I intègre l'écart de régulation jusqu'à ce que celui-ci soit égal à 0. Si cette intégration se déroule trop rapidement, la grandeur réglante, c'est-à-dire le signal de sortie du régulateur est trop élevé. Il en résulte l'oscillation (décroissante) de la valeur réelle autour de la valeur consigne. Le temps d'action dérivée (paramètre  $T_v$ ) devrait être rectifié avec la formule :  $T_v = T_n \times 0,75$ .

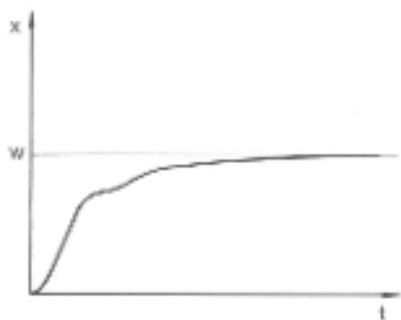

Fig. 64 : Paramètres de régulation  $T_n$  et  $T_v$  trop grands

La valeur réelle augmente relativement vite après que la consigne ait été donnée. La plage proportionnelle paraît réglée correctement. Quand l'écart de régulation diminue, le rapprochement de la valeur consigne ralentit nettement. La forte diminution de l'action proportionnelle (P) doit être compensée par l'action d'intégration (I). Dans le cas ci-contre, l'action I est intégrée trop lentement. Le paramètre  $T_n$  qui donne l'intervalle d'intégration doit donc être réduit. Le temps d'action dérivée (paramètre  $T_v$ ) devrait être rectifié avec la formule :  $T_v = T_n \times 0,75$ .

## 6.8.2 Récapitulatif des paramètres de régulation internes

La régulation interne compare la température de consigne  $T_{set}$  à celle de la température de bain  $T_{int}$  et calcule la grandeur réglante, c'est-à-dire dans quelle mesure il faut chauffer ou refroidir.

| Désignation                   | Abréviation | Unité |
|-------------------------------|-------------|-------|
| Plage proportionnelle         | Xp          | K     |
| Temps de dosage d'intégration | Tn          | s     |
| Temps d'action dérivée        | Tv          | s     |
| Temps d'amortissement         | Td          | s     |



*Si Tv manuel/auto est sur auto, Tv et Td ne peuvent pas être modifiés. Dans ce cas, ils sont déduits de Tn avec des coefficients invariables.*

Les paramètres suivants peuvent en outre influencer la régulation interne :

- Températures limites : Til et Tih ↪ Chapitre 5.9 « Réglage des températures limites Tih et Til » à la page 75
- Limitation de contrôleur : puissance de chauffe et puissance de refroidissement ↪ Chapitre 6.5 « Détermination de la limitation de la grandeur réglante » à la page 92

### 6.8.3 Récapitulatif des paramètres de régulation externes

Le système de réglage pour la valeur réelle externe est conçu comme régulateur en cascade à 2 niveaux pour améliorer le comportement de guidage et est composé d'un régulateur principal (régulateur externe) et d'un régulateur asservi (régulateur interne). Par ailleurs, la limitation fait appel à la température du consommateur  $T_{ext}$  qui doit être thermorégulé. Cette température est déterminée avec une sonde de température Pt100 externe ou une interface de lecture de la température réelle.

Le régulateur principal compare la température de consigne  $T_{set}$  à la température externe du consommateur  $T_{ext}$  et en déduit la température de consigne (consigne\_interne) pour le régulateur asservi (régulateur interne).

Le régulateur asservi compare la température de consigne (consigne\_interne) à celle de la conduite aller et calcule la grandeur réglante, c'est-à-dire dans quelle mesure il faut chauffer ou refroidir.

#### Limitation de la grandeur de correction

Lorsque la température de consigne  $T_{set}$  contraint à un saut de température, il est possible que la régulation règle une température de refoulement qui se trouve bien au-dessus de la température  $T_{ext}$  souhaitée dans le bac externe. C'est la raison pour laquelle il y a une limitation de la grandeur de correction qui prédéfinit la déviation maximale autorisée entre la température de la marche avant  $T_{int}$  et la température dans le consommateur externe  $T_{ext}$ .

#### Paramètres de réglage du régulateur principal

Les paramètres de réglage suivants peuvent être définis sur le régulateur principal (régulateur PID<sub>1</sub> ou régulateur externe).

| Désignation                   | Abréviation | Unité |
|-------------------------------|-------------|-------|
| Coefficient d'amplification   | Kpe         | -     |
| Plage proportionnelle         | Prop_E      | K     |
| Temps de dosage d'intégration | Tne         | s     |



| Désignation            | Abréviation | Unité |
|------------------------|-------------|-------|
| Temps d'action dérivée | Tve         | s     |
| Temps d'amortissement  | Tde         | s     |

## Paramètres de réglage du régulateur asservi

Les paramètres de réglage suivants peuvent être définis sur le régulateur asservi (régulateur P).

| Désignation           | Abréviation | Unité |
|-----------------------|-------------|-------|
| Plage proportionnelle | Xpf         | K     |



*Si Tv manuel/auto est sur auto, Tve et Tde et Prop\_E ne peuvent pas être modifiés. Dans ce cas, ils sont déduits de Tne avec des coefficients invariables. Prop\_E est dans ce cas une valeur constante prédéfinie.*

Les paramètres suivants peuvent en outre influencer la régulation externe :

- Températures limites : Tih et Tih ↗ Chapitre 5.9 « Réglage des températures limites Tih et Til » à la page 75
- Limitation de contrôle : Puissance de chauffe et puissance de refroidissement ↗ Chapitre 6.5 « Détermination de la limitation de la grandeur réglante » à la page 92
- Limitation de la grandeur de correction ↗ « Limitation de la grandeur de correction » à la page 104

### 6.8.4 Appeler le menu de régulation

1. Passer dans la fenêtre de base.
2. Cliquer sur l'icône *Réglages* → *Contrôle*.

### 6.8.5 Enregistrement d'un jeu de paramètres

Vous avez défini *interne* ou *externe* comme grandeur de régulation. Cela dépend s'il faut définir les paramètres de réglage internes ou externes.

1. Sélectionner dans le menu *Régulation* l'option de menu *Paramètres de réglage*.
2. Ajuster les paramètres de réglage dans le menu. Cette procédure est décrite dans ↗ Chapitre 6.8.6 « Édition des paramètres de réglage internes » à la page 106 et ↗ Chapitre 6.8.7 « Édition des paramètres de contrôle externes » à la page 106.
3. Dans le menu *Paramètres de réglage*, sélectionner l'option de menu *Enregistrer sous...*
  - ▶ Le bouton [Enregistrer sous...] permet d'ouvrir le clavier alphanumérique.
4. Saisir un nom pour le jeu de paramètres. Ce nom est librement définissable et peut présenter jusqu'à 16 caractères.

5. Avec le bouton [OK], ce nom est enregistré automatiquement.



*Si ce nom est déjà attribué, l'ancien jeu de paramètres est écrasé.*

Avec le bouton [Jeux de paramètres], la liste des jeux de paramètres disponibles s'affiche. Si aucune donnée n'est disponible, la liste est vide.

- En effleurant un jeu de paramètres, celui-ci est repéré avec une écriture blanche.
- Le bouton [Afficher] permet d'afficher le jeu de paramètres sélectionné. Vous pouvez contrôler les données, mais pas les modifier.
- Le bouton [Charger] permet de reprendre automatiquement les paramètres de réglage dans l'appareil de thermorégulation.
- Le bouton [Supprimer] permet de supprimer le jeu de paramètres sélectionné, après une question de sécurité.

### 6.8.6 Édition des paramètres de réglage internes



*Si la limitation de la grandeur réglante est requise, la définir avant d'ajuster les paramètres de réglage. ↪ Chapitre 6.5 « Détermination de la limitation de la grandeur réglante » à la page 92*

La régulation interne est activée dans l'appareil. L'adaptation de la régulation est décrite dans ↪ Chapitre 6.6.1 « Activer la régulation externe, désactiver la régulation interne » à la page 93.

#### Réglage manuel ou automatique des paramètres de contrôle

L'option de menu [Réglages Tv/Td [man/auto]] permet de déterminer si les paramètres de réglage [Tv] et [Td] doivent être ajustés manuellement ou s'ils doivent être réglés automatiquement. Si le réglage automatique est actif, les deux paramètres de réglage s'affichent avec la mention (auto) et ils ne peuvent pas être sélectionnés. [Tv] et [Td] sont dans ce cas déduits de [Tn] avec des coefficients invariables.

Dans l'option de menu [Réglages Tv/Td] se trouve un interrupteur à coulisse permettant d'ajuster manuellement les paramètres de réglage [Tv] et [Td] ou de les faire régler automatiquement.

1. Sélectionner dans le menu Contrôle l'option de menu *Paramètres de réglage* → *internes*.
2. Sélectionner un paramètre de réglage dans lequel il faut cliquer.
  - ▶ Une fenêtre de saisie s'ouvre. La valeur peut être saisie au sein des limites affichées.
3. Ajuster la valeur en conséquence.
4. Le bouton [OK] permet de revenir à l'affichage précédent avec le nouveau réglage.

### 6.8.7 Édition des paramètres de contrôle externes

Si la limitation de la grandeur réglante est requise, la définir avant d'ajuster les paramètres de réglage. ↪ Chapitre 6.5 « Détermination de la limitation de la grandeur réglante » à la page 92

## Réglage manuel ou automatique des paramètres de contrôle

La régulation externe est activée dans l'appareil. L'adaptation de la régulation est décrite dans ↪ Chapitre 6.6.1 « Activer la régulation externe, désactiver la régulation interne » à la page 93.

L'option de menu [Réglages Tve/Tde [man/auto]] permet de déterminer si les paramètres de contrôle [Tve], [Tde] et [Prop\_E] doivent être ajustés manuellement ou s'ils doivent être réglés automatiquement. Si le réglage automatique est actif, les trois paramètres de réglage s'affichent avec la mention (auto) et ils ne peuvent pas être sélectionnés. [Tve] et [Tde] sont dans ce cas déduits de [Tne] avec des coefficients invariables.

Dans l'option de menu [Réglages Tve/Tde] se trouve un interrupteur à coulisse permettant d'ajuster manuellement les trois paramètres de réglage ou de les faire régler automatiquement.

1. Sélectionner dans le menu Contrôle l'option de menu *Paramètres de réglage* → *externes*.
2. Sélectionner un paramètre de réglage dans lequel il faut cliquer.
  - ▶ Une fenêtre de saisie s'ouvre. La valeur peut être saisie au sein des limites affichées.
3. Ajuster la valeur en conséquence.
4. Le bouton [OK] permet de revenir à l'affichage précédent avec le nouveau réglage.

### 6.8.8 Importation et exportation de données

Les enregistrements et programmes peuvent être exportés sur une clé USB par Command Touch pour les importer ensuite dans une autre Command Touch. Le fichier exporté est identifié par une coche.

Tous les fichiers exportés sont enregistrés sur la clé USB dans le répertoire *CommandFiles* et ses sous-répertoires.

Vous pouvez répartir facilement les enregistrements créés sur plusieurs appareils de thermorégulation.

Les données suivantes peuvent être exportées sur la clé USB :

- [Programmes]
  - Il est possible de sélectionner des programmes température-temps enregistrés à exporter.
- [Base de données des utilisateurs]
  - Cette base de données contient tous les utilisateurs qui sont activés pour l'utilisation de Command Touch, y compris leurs autorisations.
- [Paramètre de réglage]
  - Les paramètres de réglage de température actuellement définis (Tn / Xp / Kpe / ...) sont exportés sur la clé USB.

- [Jeux de paramètres]
  - Il est possible de sélectionner les jeux de paramètres enregistrés à exporter.
- Dans le [fichier log] (fichier-journal), la température de consigne  $T_{set}$ , la température interne  $T_{int}$  et la température externe  $T_{ext}$  sont enregistrés avec l'horodatage correspondant. Le fichier-journal peut être exporté dans deux formats différents :
  - sous la forme d'un fichier PDF à imprimer ou
  - sous la forme d'un fichier texte à importer dans EXCEL (au format CSV) ou dans d'autres programmes informatiques pour une analyse ultérieure.

La période de l'enregistrement est limitée à moins de 24 heures.

### Exporter des données avec une clé USB

Une clé USB est nécessaire. L'exportation s'effectue comme indiqué sur le fichier-journal donné à titre d'exemple.

1. Passer à la fenêtre de base.
2. Sélectionner l'icône *Réglages* → *Exportation de données*.
  - ▶ Le menu *Exportation de données* s'affiche.
3. Retirer le cache de l'interface USB sur la face inférieure de Command Touch.
4. Enfoncer la clé USB avec les contacts orientés à droite dans Command Touch.
5. Cliquer sur le bouton [Fichiers log].
  - ▶ Le menu [Créer un fichier log] s'affiche.
6. Saisir ici la [date de début], la [date de fin], l'[heure de début] et l'[heure de fin].
7. Sélectionner le format [PDF] ou [fichier-texte].
  - ▶ Un message indiquant la création du fichier apparaît. Puis un message indiquant que le fichier log a été exporté s'affiche.

### Importer des données avec une clé USB

Il est possible d'importer les enregistrements et programmes suivants sur une Command Touch :

- Programmes
- Base de données des utilisateurs
- Paramètre de réglage
- Jeux de paramètres

Il est possible, à partir d'une clé USB contenant des données déjà exportées, d'importer les données mentionnées ci-dessus sur la Command Touch actuelle.

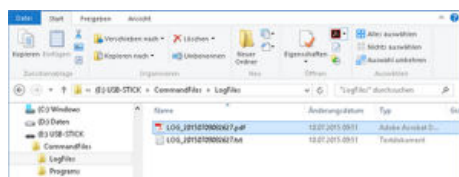

Fig. 65 : Fichiers-journaux sur clé USB



## Ouvrir le menu Auto-Adaptation

1. Passer à la fenêtre de base.
2. Cliquer sur les icônes *Réglages* → *Contrôle* → *Régulateur auto-adaptation*.
  - ▶ Le menu subordonné s'ouvre.
3. Les boutons suivants sont proposés :
  - État
    - Le bouton [Démarrer] permet de lancer l'auto-adaptation. Lorsque l'auto-adaptation est en cours, il est possible de l'interrompre avant la fin avec le bouton [Arrêter].
  - Valeur de consigne
    - Saisir ici la température de consigne  $T_{set}$ .  
Ce faisant, tenir compte des variations maximales de températures jusqu'à  $\pm 15$  kelvins maximum et paramétrer [Tih] et [Til] en conséquence.
  - Détermination
    - Avec l'interrupteur à coulisse, choisir *interne* pour pouvoir déterminer les paramètres de réglage internes.
    - Avec l'interrupteur à coulisse, choisir *interne + externe* pour pouvoir déterminer les paramètres de réglage aussi bien internes qu'externes.
  - Paramètre de réglage
    - Il est possible de consulter ici les paramètres de réglage déterminés, de les nommer et les enregistrer en tant que jeu de paramètres supplémentaires dans Command Touch.

## 6.10 Fonction Rampe

Avec la fonction Rampe, il est possible de saisir en toute commodité des variations de température sur des périodes quelconques. Ceci s'avère particulièrement avantageux dans le cas de très faibles variations de température (par exemple  $0,1^{\circ}\text{C}/\text{jour}$ ).

### Exemple :

à partir de la température de bain actuelle ou de la température de reflux (par exemple  $142,4^{\circ}\text{C}$ ), la température doit diminuer de  $80^{\circ}\text{C}$  en 5 jours. Il faut donc saisir  $80^{\circ}\text{C}$  comme variation de température. Saisir 5 jours pour la durée.



La fonction Rampe est exécutée tant qu'elle n'est pas interrompue manuellement ou jusqu'à ce que les seuils de température  $T_{ih}$  ou  $T_{il}$  soient atteints.

1. Passer à la fenêtre de base.
2. Cliquer sur l'icône [Rampe].
  - ▶ Le menu subordonné Fonction Rampe s'affiche.
3. Cliquer sur le bouton [Montée en température].
  - ▶ Dans la fenêtre de saisie, indiquer la variation de température (pas la température finale !). Il est aussi possible de saisir des variations de température négatives.

4. Le bouton [OK] permet de revenir à l'affichage précédent avec le nouveau réglage.
5. Sur le bouton [Unité de temps], déplacer l'interrupteur à coulisse sur l'unité de temps souhaitée.
  - ss - Secondes
  - mm - Minutes
  - hh - Heures
  - jj - Jours
6. Cliquer sur le bouton [Durée de la montée en température].
  - ▶ La fenêtre de saisie s'ouvre.
7. Dans la fenêtre de saisie, saisir la valeur numérique (aucune unité possible !).
8. Le bouton [OK] permet de revenir à l'affichage précédent avec le nouveau réglage.
9. Le bouton [État] permet d'activer/désactiver la fonction Rampe.
  - Interrupteur à coulisse sur [arrêt] : la fonction Rampe n'est pas active.
  - Interrupteur à coulisse sur [marche] : la fonction Rampe est lancée immédiatement.

Lorsque la fonction Rampe est exécutée, la mention *activé* apparaît sur l'icône [Rampe].

## 6.11 Minuteur et compte à rebours

### 6.11.1 Minuteur



**ATTENTION !**  
 Démarrage automatique de l'appareil avec le minuteur

Brûlure, congélation, blessure

- Avant d'utiliser le minuteur, vérifier que toutes les mesures ont été prises pour une utilisation conforme à la destination !

Grâce au minuteur, l'appareil de thermorégulation peut exécuter une action à un moment librement fixé. Ces actions sont : réglage de l'appareil de thermorégulation en mode de fonctionnement Standby ou Exploitation ou exécution d'un programme à partir du programmeur.

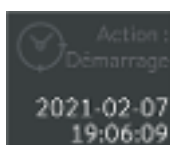

Fig. 68 : Minuteur avec démarrage

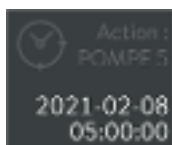

Fig. 69 : Minuteur avec programme

Des actions peuvent être déclenchées avec le minuteur :

- Programme des semaines 1 et 2  
Les actions indiquées ci-dessous sont démarrées du lundi au dimanche à un rythme hebdomadaire
  - -----
  - Démarrage
  - Stand-by
  - Programme
- Temps absolus 1 et 2  
Saisir la date et l'heure afin de démarrer les actions indiquées ci-dessous à ce moment-là
  - Démarrage
  - Stand-by
  - Programme
- Temps relatifs 1 et 2  
Saisir une durée afin de démarrer les actions indiquées ci-dessous à ce moment-là
  - Démarrage
  - Stand-by
  - Programme

| Action    | Description   |
|-----------|---|
| -----     | Aucun action à réaliser dans le programme de la semaine   |
| Démarrage | L'appareil est réglé de l'état de fonctionnement stand-by en mode de service après avoir atteint la durée réglée ou après que le temps réglé se soit écoulé |
| Stand-by  | L'appareil est réglé de l'état de fonctionnement de service en mode stand-by après avoir atteint la durée réglée ou après que le temps réglé se soit écoulé |
| Programme | Un programme du programmeur est appelé et est lancé après que le temps réglé ait été atteint ou que le temps réglé se soit écoulé                           |

## 6.11.2 Compte à rebours

Sur l'appareil, plusieurs comptes à rebours peuvent être saisis et démarrés indépendamment les uns des autres.

Au contraire du minuteur, le compte à rebours ne peut pas exécuter d'actions. Le compte à rebours rappelle de façon acoustique et optique une activité à réaliser dans une période de temps donnée.

1. Passer à la fenêtre de base.
2. Cliquer sur l'icône [Compte à rebours].



3. Cliquer sur un compte à rebours dans la liste. Les comptes à rebours sont numérotés chronologiquement.
  - Les boutons pour démarrer/poursuivre , arrêter  et quitter  le compte à rebours se trouvent dans le menu ici.
  - Le bouton [Config.] permet de parvenir à la vue générale de tous les comptes à rebours. Sélection par un clic.
4. Cliquer sur le bouton [Config.] Sélection par un clic.
  - ▶ La liste numérotée de tous les comptes à rebours sans indication de temps s'affiche.
5. Sélectionner un champ numérique.
  - ▶ Il n'est possible de sélectionner que les champs qui ne sont pas déjà occupés par un compte à rebours.
6. Cliquer sur le bouton .
  - ▶ Une fenêtre s'ouvre avec le nom Compte à rebours et le chiffre sélectionné auparavant.
7. Cliquer sur le champ [Durée].
  - ▶ Un champ de saisie manuelle s'ouvre.
8. Saisir la durée du compte à rebours.
9. Confirmer avec le bouton [OK].
10. Il est possible de démarrer le compte à rebours à l'aide du bouton .
  - ▶ Il est affiché, dans la fenêtre, la façon dont le temps est compté vers le bas.
11. Il est possible de laisser la fenêtre ouverte ou de passer dans la fenêtre de base
  - ▶ Il est affiché, dans la fenêtre de base sur l'icône [Compte à rebours] la façon dont le temps est compté vers le bas.
12. Si le compte à rebours est terminé, ceci est affiché.
  - ▶ Confirmer alors avec le bouton [OK].



Fig. 70 : Compte à rebours terminé

## 6.12 Calibrage de la sonde de température



*Un thermomètre de référence calibré conforme au niveau de précision souhaité est nécessaire. Dans le cas contraire, il est préférable de ne pas modifier le calibrage de l'appareil de thermorégulation.*

Pour le contrôle de la température en état stabilisé, définir un écart de température constant de  $T_{int}$  ou  $T_{ext}$  par rapport au thermomètre de référence. L'écart peut être égalisé avec l'option de menu *Calibrage*.

Avec l'option de menu *Offset* (calibrage en un point), la caractéristique du capteur de température est décalée de la valeur spécifiée de façon parallèle.

Avec l'option de menu *Calibrage en 2 points*, la caractéristique du capteur de température est décalée et la pente de la caractéristique est modifiée.



*Il est possible de modifier les valeurs de température  $T_{int}$  et  $T_{ext}$  au sein d'une plage de  $\pm 3$  K.*

## Offset

- Pour les applications internes du bain, le thermomètre de référence doit être suspendu dans le bain conformément aux indications figurant sur le certificat de calibrage.
  - Pour les applications externes, le thermomètre de référence doit être monté dans la conduite aller de l'appareil conformément aux indications figurant sur le certificat de calibrage.
  - Pour la mesure de température, attendre que le système soit stabilisé.
1. Passer à la fenêtre de base.
  2. Cliquer sur l'icône *Réglages* → *Calibrage* → *Pt1000 interne* ou → *Pt100 externe* → *Offset*.
    - ▶ La fenêtre de saisie s'ouvre.
  3. Saisir dans l'unité Command Touch la température lue sur le thermomètre de référence.
  4. Confirmer la nouvelle valeur avec le bouton [OK].
    - ▶ La nouvelle valeur est appliquée.

## Calibrage en 2 points

- Pour les applications internes du bain, le thermomètre de référence doit être suspendu dans le bain conformément aux indications figurant sur le certificat de calibrage.
  - Pour les applications externes, le thermomètre de référence doit être monté dans la conduite aller de l'appareil conformément aux indications figurant sur le certificat de calibrage.
  - La température inférieure doit différer d'au moins 40 K de la température supérieure.
  - Pour la mesure de température, attendre que le système soit stabilisé.
1. Régler sur l'appareil une valeur de consigne basse  $T_{set}$ .
  2. Attendre que la température du liquide caloporteur se rapproche de la valeur de consigne.
  3. Passer à la fenêtre de base.
  4. Cliquer sur l'icône *Réglages* → *Calibrage* → *Pt1000 interne* ou → *Pt100 externe* → *2 points en bas*.
    - ▶ La fenêtre de saisie s'ouvre.
  5. Saisir dans l'unité Command Touch la température lue sur le thermomètre de référence.
  6. Confirmer la nouvelle valeur avec la touche de saisie [OK].
    - ▶ La valeur inférieure est appliquée.
  7. Régler sur l'appareil une valeur de consigne élevée  $T_{est}$ .
  8. Attendre que la température du liquide caloporteur se rapproche de la valeur de consigne.
  9. Dans le menu [Calibrage], cliquer sur le bouton *2 points en haut*.
  10. Saisir dans l'unité Command Touch la température lue sur le thermomètre de référence.
  11. Confirmer la nouvelle valeur avec le bouton [OK].
    - ▶ La valeur supérieure est appliquée. Le calibrage en 2 points est terminé.

## Restauration du calibrage usine

Utiliser cette option de menu pour restaurer le calibrage réglé en usine.

1. Cliquer sur l'icône *Réglages* → *Calibrage* → *Pt1000 interne* ou → *Pt100 externe* → *Calibrage usine*.
  - ▶ Le calibrage réalisé par le client est alors supprimé et le calibrage réglé en usine est réactivé.

## 6.13 Appeler l'état de l'appareil

1. Passer à la fenêtre de base.
2. Sélectionner l'icône *Réglages* → *État de l'appareil*.
  - ▶ Le menu de l'état de l'appareil s'affiche.
3. Il existe plusieurs possibilités :
  - affichage direct de la ligne de produits
  - affichage direct du type
  - lecture de la mémoire des défauts
  - visualisation des données
    - différentes températures dans l'appareil et le consommateur
    - différentes données de la pompe
    - Grandeurs réglantes du chauffage et du refroidissement
  - visualisation du réglage des versions de logiciel
    - Système de régulation
    - Système de protection
    - Command
    - Système de refroidissement
  - Système de réglage du service
    - ne procéder ici à aucun réglage, seul le personnel autorisé de LAUDA peut procéder aux réglages
  - lecture du numéro de série

## Lecture de la mémoire des défauts

Pour analyser les erreurs, les appareils disposent d'une mémoire de défauts dans laquelle jusqu'à 140 avertissements, messages d'erreur et d'alarme sont enregistrés.

1. Cliquer sur le menu *Journal des erreurs*.



*Le message délivré en dernier s'affiche en première ligne.*

2. La liste peut être déroulée.

Informations affichées pour chaque message :

- *N°* signifie numérotation en continu, avec une liste par ordre chronologique en fonction du moment de survenue des erreurs.
- *Source* indique le module concerné qui a généré le message.
- *Code* indique une description codée de l'alarme, l'avertissement ou le défaut.
- *Date* et *heure* indique exactement le moment où le message a été généré.
- La dernière colonne dans la liste est le *sous-code*.

|  |   |
|--|---|
| <b>Affichage de la ligne et du type d'appareil</b> | Dans le menu Statut de l'unité, la ligne et le type d'appareil s'affichent directement dans le point de menu. Des réglages ne sont pas possibles ici.   |
| <b>Consulter les données</b>                       | <p>Cet affichage sert de diagnostic au S.A.V. LAUDA. Des réglages ne sont pas possibles ici.</p> <ol style="list-style-type: none"> <li>1. Cliquer sur le menu <i>Données</i>. <ul style="list-style-type: none"> <li>▶ Différents paramètres de l'appareil s'affichent.</li> </ul> </li> </ol>   |
| <b>Affichage de la version logiciel</b>            | <p>Pour des cas de service sur place ou lors de l'assistance téléphonique, les versions correspondantes du logiciel installé sont requises.</p> <ol style="list-style-type: none"> <li>1. Cliquer sur le menu <i>Version logiciel</i>. <ul style="list-style-type: none"> <li>▶ Les versions de logiciel de l'appareil installé s'affichent. Les versions de logiciel des électrovannes raccordées s'affichent également le cas échéant.</li> </ul> </li> </ol> |
| <b>Affichage des numéros de série</b>              | <p>Pour des cas de service sur place ou lors de l'assistance téléphonique, les numéros de série sont requis.</p> <ol style="list-style-type: none"> <li>1. Dans le menu Statut de l'unité, sélectionner l'option de menu [N° de série]. <ul style="list-style-type: none"> <li>▶ Les numéros de série du système de réglage, du système de refroidissement et de l'unité de télécommande Command Touch s'affichent.</li> </ul> </li> </ol>                      |

## 7 Entretien

### 7.1 Consignes générales de sécurité



**DANGER !**  
Contact avec des pièces conductrices de tension ou mobiles

Électrocution, choc, coupure, écrasement

- L'appareil doit être isolé du secteur avant toute intervention de maintenance.
- Seuls des spécialistes peuvent procéder aux réparations.



**AVERTISSEMENT !**  
Un dysfonctionnement de la protection contre les surchauffes ou de la protection contre le niveau trop bas n'est pas détecté

Brûlure, échaudure, incendie

- Un contrôle régulier de la fonction Tmax et de la protection contre le niveau trop bas est réalisé.



**ATTENTION !**  
Contact physique avec des parties de l'appareil, des accessoires ou le liquide caloporteur chauds ou froids

Brûlure, échaudure, congélation

- Attendre que la température des parties de l'appareil, des accessoires et du liquide caloporteur soit retombée à la température ambiante.

Les consignes de sécurité suivantes concernent les appareils avec fluide frigorigène naturel :



**AVERTISSEMENT !**  
Endommagement mécanique du circuit de liquide frigorigène

Explosion, feu

- Service uniquement par un personnel formé.
- Ventiler soigneusement le local immédiatement.
- Ne pas utiliser de commutateur sur l'appareil ou à un autre emplacement du local pendant cette période.
- Ne produire aucune flamme ou étincelle et ne pas fumer.



**AVERTISSEMENT !**  
Sortie de fluide frigorigène dans le circuit de refroidissement

Explosion, feu

- En cas de mise hors service ou de risque de gel, vider le circuit de refroidissement de la machine frigorifique avec de l'air comprimé ou l'aspirateur industriel (étanche). Souffler à cet effet de l'air comprimé à travers le circuit.

## 7.2 Intervalles d'entretien

Les intervalles d'entretien stipulés dans le tableau qui suit doivent être respectés. Les travaux d'entretien qui suivent sont obligatoires avant toute exploitation continue non surveillée.

| Intervalle          | Travaux de maintenance  |
|---------------------|---|
| chaque semaine      | Contrôle de l'étanchéité de la vidange par une inspection de l'extérieur  |
| mensuel             | Contrôle de l'état extérieur de l'appareil  |
|                     | Contrôle des tuyaux externes pour déceler toute fatigue du matériel   |
|                     | Nettoyage du condenseur refroidi par air  |
|                     | Nettoyage du piège à boues  |
|                     | Contrôle de la protection contre les surchauffes  |
|                     | Contrôle de la protection contre le niveau trop bas   |
| tous les trois mois | Détartrage de la machine frigorifique et du serpentin de refroidissement<br>(selon la dureté de l'eau et la durée de service, il faudra peut-être choisir un intervalle plus court) |
| tous les six mois   | Contrôle du liquide caloporteur   |

## 7.3 Nettoyer l'appareil



**AVERTISSEMENT !**  
Pénétration du produit de nettoyage dans l'appareil

Électrocution

- Se servir d'un chiffon légèrement humide pour le nettoyage.

Règles à observer :

- Nettoyer la partie de commande uniquement avec de l'eau et du produit vaisselle. Ne pas utiliser d'acétone ni de solvant. Ceci entraînerait la détérioration définitive des surfaces en matière synthétique.
- Il convient de vérifier qu'il a été procédé à la décontamination de l'appareil si ce dernier a été mis en contact avec des matériels dangereux.

- Aucun produit de décontamination ni produit de nettoyage qui pourrait entraîner un **risque** en raison d'une réaction avec les pièces de l'appareil ou avec les substances contenues ne doit être utilisé.
- L'éthanol convient bien comme produit de décontamination. En cas de doutes relatifs à la compatibilité des produits de décontamination ou de nettoyage avec les pièces de l'appareil ou avec les substances qu'elles contiennent, contacter le LAUDA Service.

## 7.4 Nettoyer le condenseur refroidi par air

Le chapitre qui suit concerne :

- les cryothermostats refroidis par air



### AVERTISSEMENT !

Endommagement mécanique du circuit de liquide frigorigène

Explosion, feu

- Ne pas utiliser d'objets pointus lors du nettoyage du condenseur.



### ATTENTION !

Contact avec des lamelles à arêtes vives du condenseur

Risque de coupure

- Nettoyer le condenseur avec un outil auxiliaire adéquat, par exemple une balayette ou de l'air comprimé.

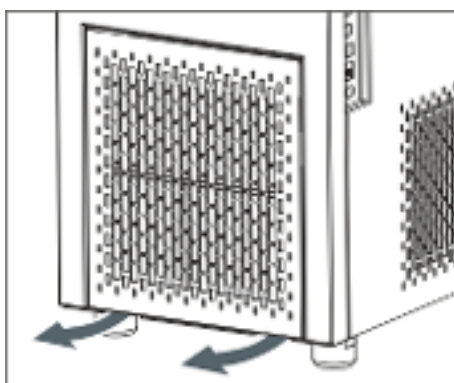

Fig. 71 : Enlever/monter le cache frontal

1. Éteindre l'appareil.
2.
  - Cryostat à circulation  
Enlever le panneau frontal du thermostat à régulation en saisissant le bas du panneau frontal avec les deux mains et en le tirant vers soi. Afin d'éviter de l'endommager, enlever le cache frontal lentement et doucement.
  - Bain cryostaté  
Enlever le panneau frontal du bain thermostaté en saisissant le haut du panneau frontal avec les deux mains et en le tirant vers soi. Afin d'éviter de l'endommager, enlever le cache frontal lentement et doucement.



Le panneau frontal est retenu par 4 fermetures magnétiques.

3. Balayer les lamelles du condenseur à l'aide d'une balayette. Ou utiliser un aspirateur afin de nettoyer les lamelles.
4. Reposer le cache frontal correctement.

## 7.5 Nettoyage du condenseur refroidi à l'eau

Afin d'obtenir la capacité frigorifique complète, le circuit de refroidissement et le piège à boues doivent être nettoyés régulièrement.

### Nettoyer le collecteur d'impuretés



Fig. 72 : Contre-écrous du raccord d'eau de refroidissement

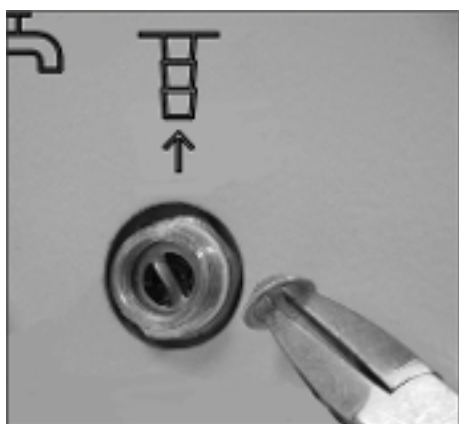

Fig. 73 : Piège à boues monté et avec pince

1. Mettre l'appareil hors tension à l'aide de l'interrupteur.
2. Désolidariser le flexible de l'eau de refroidissement de l'arrivée de l'eau de refroidissement.  
  
Laisser le flexible de sortie d'eau de refroidissement (OUT) fixé sur l'appareil.
3. Laisser l'air comprimé se dégager à travers le flexible d'eau de refroidissement en direction de l'appareil. Laisser l'air comprimé pénétrer dans l'appareil jusqu'à ce que toute l'eau soit sortie de l'appareil.
4. Desserrer manuellement le contre-écrou de l'arrivée du refroidissement de l'eau (IN) de l'appareil. Dévisser le contre-écrou du raccord.



*Si le dévissage est difficile, maintenir une pince contre l'écrou à crans.*

5. Retirer le flexible d'arrivée de l'appareil.
6. Dévisser le piège à boues du raccord d'arrivée.



*Utiliser à cet effet une pince américaine.*

7. Nettoyer le piège à boues avant de le remettre en place en le tournant dans le raccord fileté.
8. Revisser le flexible à l'aide du contre-écrou sur le raccord d'arrivée.
9. Visser le contre-écrou à la main.



## Détartrage du circuit d'eau de refroidissement

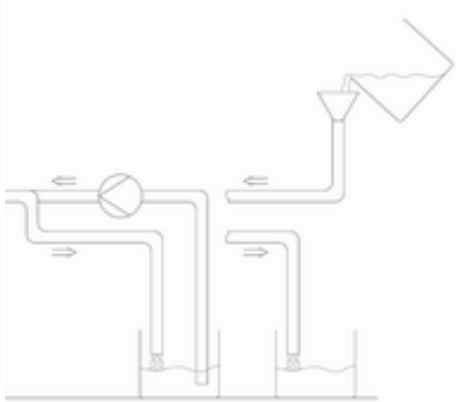

Fig. 74 : Détartrage

1. Éteindre l'appareil avec l'interrupteur secteur pour préparer la procédure de détartrage.



*Le produit détartrant sera de préférence amené par le biais de l'arrivée de l'eau de refroidissement par l'intermédiaire d'une pompe ou d'un entonnoir. La récupération du produit détartrant s'effectue par le biais du tuyau de retour du refroidissement par eau dans un bac de contenance suffisante (15 litres env.).*



*Le produit détartrant LAUDA (référence de commande LZB 126, conditionnement par 5 kg) doit être employé pour détartrer. Avant de manipuler des produits chimiques, lire les consignes de sécurité et les instructions d'emploi qui se trouvent sur l'emballage.*

2. Désolidariser le flexible de l'eau de refroidissement de l'arrivée de l'eau de refroidissement.
3. Désolidariser le flexible de l'eau de refroidissement du retour de l'eau de refroidissement.
4. Placer l'extrémité libre du flexible de retour dans le bac.
5. Remplir le tuyau d'arrivée de l'eau de refroidissement avec du produit détartrant LAUDA (pompe ou entonnoir).
6. Verser ou pomper le produit détartrant de manière continue. Poursuivre cette procédure jusqu'à ce que la réaction moussante se soit arrêtée. Ceci est généralement le cas au bout de 20 à 30 minutes.
7. Vidanger ensuite le condenseur à l'aide d'air comprimé.



*Des informations plus détaillées sur la manière de vidanger le condenseur se trouvent dans 📖 « Vidange du condenseur refroidi par eau » à la page 122.*

8. Rincer soigneusement l'appareil avec de l'eau fraîche.



*Il faut qu'au moins 10 litres d'eau le traversent.*

9. Il est possible de raccorder à nouveau l'appareil à l'alimentation en eau de refroidissement.

## Vidange du condenseur refroidi par eau

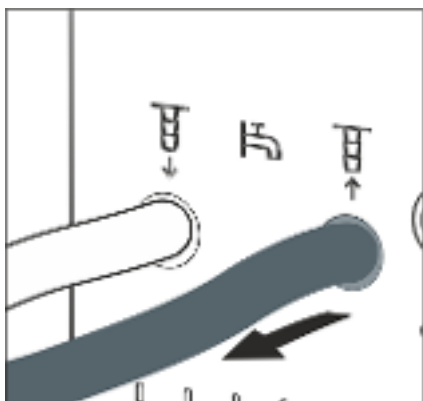

Fig. 75 : Raccordement à l'eau de refroidissement

1. Mettre l'appareil hors tension à l'aide de l'interrupteur.
2. Desserrer le flexible de l'eau de refroidissement de l'arrivée de l'eau de refroidissement.  
Laisser le flexible de sortie d'eau de refroidissement (OUT) fixé sur l'appareil.
3. Laisser l'air comprimé se dégager à travers le flexible d'eau de refroidissement en direction de l'appareil. Laisser l'air comprimé pénétrer dans l'appareil jusqu'à ce que toute l'eau soit sortie de l'appareil.

## 7.6 Contrôler le liquide caloporteur

Le liquide caloporteur, s'il est pollué ou s'il contient de l'eau doit être remplacé. La réutilisation du liquide caloporteur n'est autorisée que dans le cas de résultats de contrôle probants. Le contrôle du liquide caloporteur doit se dérouler conformément à la DIN 51529.



**ATTENTION !**  
Contact avec le liquide caloporteur chaud/froid

Brûlure, congélation

- Régler la température du liquide caloporteur d'analyse sur la température ambiante.

## 7.7 Contrôle de la protection contre les surchauffes

L'appareil doit être arrêté lorsque la température du bain dépasse la température maximale [T<sub>max</sub>]. Les composants de l'appareil sont arrêtés par le circuit électronique.

1. Allumer l'appareil.
2. À l'aide du potentiomètre, abaisser lentement la température maximale [T<sub>max</sub>] jusqu'à quelques °C au-dessus de la température de bain T<sub>int</sub>.
  - ▶ Une fenêtre s'ouvre à l'écran avec le message *T<sub>max</sub> modifiée*.
3. Confirmer la saisie à l'écran avec le bouton [OK].
  - ▶ La fenêtre se ferme à l'écran. La nouvelle température maximale est prise en charge.
4. Régler à présent la température de consigne [T<sub>set</sub>] sur une valeur supérieure à la température maximale T<sub>max</sub>. Confirmer la température de consigne avec le bouton [OK].
  - ▶ L'appareil chauffe au-dessus de la température maximale. Si la température maximale est dépassée, l'appareil s'arrête. L'affichage optique (LED) du service et de la perturbation clignote en rouge.

5. À l'aide du potentiomètre, régler de nouveau la température maximale correcte.
  - ▶ Une fenêtre s'ouvre à l'écran avec le message *T<sub>max</sub> modifiée*. La température maximale a été prise en charge.
6. Confirmer la saisie à l'écran avec le bouton [OK].
  - ▶ La fenêtre se ferme à l'écran.
7. Appuyer sur la [touche rouge] pour le déverrouillage. Cette touche se trouve sur la face arrière ou sur le côté de l'appareil selon le modèle de l'appareil.
  - ▶ La touche rouge disparaît. La tonalité est désactivée. L'appareil reprend son fonctionnement.

## 7.8 Contrôle de la protection contre le niveau trop bas

Avant que le niveau de liquide s'abaisse de telle façon que le corps de chauffe ne soit plus complètement recouvert de liquide, un double signal d'alarme retentit. *Niveau trop bas* apparaît à l'écran. Les composants de l'appareil sont arrêtés par le circuit électronique.



### AVERTISSEMENT !

Contact avec du fluide de thermorégulation brûlant ou froid

Brûlure, congélation

- Avant de vidanger, faire baisser la température du fluide de thermorégulation à la température ambiante.



Un message d'alarme doit apparaître dès que le niveau trop bas est atteint.

Le niveau du bain s'affiche sur l'icône [Niveau]. Les niveaux 9 à 0 s'affichent.

1. Allumer l'appareil et la pompe. Régler la température du bain sur la température du local.
2. Abaisser le niveau du bain. Vider à cet effet le liquide caloporteur par le raccord de vidange.
  - ▶ L'icône [Niveau] affiche à l'écran l'abaissement du liquide caloporteur.

Lorsque le niveau 1 est dépassé par le bas, l'appareil s'arrête. Une fenêtre avec le message *Alarme* s'affiche. L'affichage optique (LED) du service et de la perturbation clignote en rouge.
3. Confirmer le message à l'écran avec le bouton [OK].
  - ▶ La fenêtre se ferme à l'écran.
4. Faire l'appoint en liquide caloporteur.
  - ▶ L'icône [Niveau] affiche à l'écran le niveau du liquide caloporteur.
5. Appuyer sur la touche rouge pour le déverrouillage. Cette touche se trouve sur la face arrière ou sur le côté de l'appareil selon le modèle de l'appareil.
  - ▶ La LED rouge s'éteint. La tonalité est désactivée.

## 8 Pannes et anomalies

### 8.1 Alarmes, avertissements et erreurs

Tous les messages d'erreur, alarmes et avertissements déclenchés éventuellement sur l'appareil sont indiqués sur l'afficheur sous forme d'un message textuel.



#### Procédure à suivre en cas d'alarmes

Alarmes relèvent de la sécurité. Le chauffage s'arrête et l'affichage optique (LED) du service et de la perturbation clignote en rouge. L'appareil émet un signal sonore à deux tonalités. Les alarmes peuvent être acquittées avec la touche rouge de déverrouillage une fois qu'il a été remédié à la cause de l'anomalie. Cette touche se trouve sur la face arrière ou sur le côté de l'appareil selon le modèle de l'appareil.

Un récapitulatif des alarmes se trouvent dans  Chapitre 8.2 « Alarmes » à la page 124.

#### Procédure à suivre en cas d'avertissements

Les avertissements ne mettent pas en cause la sécurité. L'appareil continue de marcher. L'appareil émet un bref avertissement sonore. Des avertissements sont émis de manière périodique. Les avertissements de l'unité de télécommande Base ou Command Touch peuvent être acquittés après avoir éliminé la cause de la panne.

Un récapitulatif des avertissements se trouve au  Chapitre 8.3 « Avertissements - système de régulation » à la page 125 et au  Chapitre 8.4 « Avertissements - Système de sécurité » à la page 127.

#### Procédure à suivre en cas d'erreur

Quand une erreur survient, un signal sonore à deux tonalités est émis.

En cas d'erreur, éteindre l'appareil à l'aide de l'interrupteur principal. Si l'erreur se produit de nouveau après la mise en marche de l'appareil, noter le message d'erreur avec le code de détail. Contacter alors le **S.A.V. LAUDA Appareils de thermorégulation**. Les coordonnées sont disponibles au  Chapitre 13.4 « Contact LAUDA » à la page 146.



*Les messages d'erreur sont affichés avec un code de détail et un numéro chronologique dans l'ordre de leur apparition.*

### 8.2 Alarmes

| Sortie          | Description   |
|-----------------|---|
| Niveau trop bas | Niveau trop bas détecté par la pompe (régime de pompe trop élevé) |
| Niveau trop bas | Le flotteur a détecté un niveau bas                               |
| Surchauffe      | Surchauffe ( $T > T_{max}$ )                                      |

| Sortie   | Description  |
|--|--|
| Pompe bloquée                                    | Pompe bloquée (immobilisation de la pompe)   |
| Interruption de la connexion avec Command / Base | L'unité de télécommande Command Touch est manquante ou a été retirée pendant le service. |

| Code  | Sortie                    | Description   |
|-------|---------------------------|---|
| AI 1  | Text Pt100 indisponible   | Valeur réelle externe, Pt100 indisponible.                |
| AI 2  | Text analogique           | Valeur réelle externe, signal analogique inexistant.      |
| AI 3  | Text sérielle             | Valeur réelle externe de l'interface sérielle inexistant. |
| AI 4  | Entrée analogique 1       | Interface analogique : entrée du courant 1, interruption. |
| AI 5  | Entrée analogique 2       | Interface analogique : entrée du courant 2, interruption. |
| AI 7  | Entrée numérique          | Panne sur l'entrée tout-ou-rien/contact de commutation    |
| AI 12 | Text Ethernet             | Aucun message sur la valeur réelle via le module Ethernet |
| AI 14 | Interruption de connexion | Interruption de connexion au niveau du module d'interface |

### 8.3 Avertissements - système de régulation



Tous les avertissements commencent par le préfixe 0. Le préfixe est suivi de deux autres chiffres. Ces chiffres sont mentionnés dans le tableau qui suit.

| Code | Version anglaise  | Description  |
|------|-------------------|--|
| 01   | CAN OVERFLOW      | Débordement à réception CAN                                |
| 02   | WATCHDOG RESET    | Watchdog Reset   |
| 03   | TIL LIMIT         | Limite til active  |
| 04   | TIH LIMIT         | Limite tih active  |
| 05   | HS OVERHEAT       | Le corps de refroidissement est en surchauffe              |
| 06   | LIBRE 5           |  |
| 07   | LIBRE 6           |  |
| 08   | INVALID PARAMETER | Paramètre invalide en mémoire                              |
| 09   | UNKNOWN NODE      | Module de nœud CAN inconnu connecté                        |
| 10   | OLD SWV R         | Version de logiciel du système de réglage trop ancienne    |
| 11   | OLD SWV S         | Version de logiciel du système de protection trop ancienne |
| 12   | OLD SWV B         | Version de logiciel du système de commande trop ancienne   |

| Code | Version anglaise       | Description   |
|------|------------------------|---|
| 13   | OLD SWV T              | Version de logiciel du système de thermorégulation trop ancienne                                |
| 14   | OLD SWV A              | Version de logiciel du module analogique trop ancienne  |
| 15   | OLD SWV RS232          | Version de logiciel du module RS232 trop ancienne   |
| 16   | OLD SWV D              | Version de logiciel du module numérique trop ancienne   |
| 17   | OLD SWV M0             | Version de logiciel de la vanne solénoïde (vanne de l'eau de refroidissement) trop ancienne     |
| 18   | OLD SWV M1             | Version de logiciel de la vanne solénoïde (dispositif de remplissage automatique) trop ancienne |
| 19   | OLD SWV M2             | Version de logiciel de la vanne solénoïde (contrôleur de niveau) trop ancienne                  |
| 20   | OLD SWV M3             | Version de logiciel de la vanne solénoïde (vanne d'arrêt 1) trop ancienne                       |
| 21   | OLD SWV M4             | Version de logiciel de la vanne solénoïde (vanne d'arrêt 2) trop ancienne                       |
| 22   | OLD SWV M5             | Version de logiciel du refroidisseur haute température trop ancienne                            |
| 23   | OLD SWV P0             | Version logicielle de la pompe 0 trop ancienne  |
| 24   | OLD SWV P1             | Version logicielle de la pompe 1 trop ancienne  |
| 25   | OLD SWV P2             | Version logicielle de la pompe 2 trop ancienne  |
| 26   | OLD SWV P3             | Version logicielle de la pompe 3 trop ancienne  |
| 27   | OLD SWV S0             | Version de logiciel du module Pt externe trop ancienne  |
| 28   | OLD SWV EN             | Version de logiciel du module Ethernet trop ancienne  |
| 29   | OLD SWV EC             | Version de logiciel du module EtherCAT trop ancienne  |
| 30   | OLD SWV U              | Version de logiciel du module universel trop ancienne   |
| 31   | OLD SWV B1             | Version de logiciel du système de commande 1 (command Touch ou base) trop ancienne              |
| 32   | SWV RESERVED           | Réservé pour la version de logiciel XXX trop ancienne   |
| 33   | CALIBRATION            | Calibration d'une sonde de température défectueuse  |
| 34   | STACK ADC OVERFLOW     | TaskADC : trop-plein de pile  |
| 35   | STACK CHECK OVERFLOW   | TaskCheck : trop-plein de pile  |
| 36   | STACK USB OVERFLOW     | TaskUSB : trop-plein de pile  |
| 37   | STACK EN OVERFLOW      | TaskEthernet : trop-plein de pile   |
| 38   | STACK CAN OVERFLOW     | TaskCan : trop-plein de pile  |
| 39   | STACK CONTROL OVERFLOW | TaskControl : trop-plein de pile  |
| 56   | FREI56                 |   |

## 8.4 Avertissements - Système de sécurité



Tous les avertissements commencent par le préfixe 1. Le préfixe est suivi de deux autres chiffres. Ces chiffres sont mentionnés dans le tableau qui suit.

| Code | Version anglaise   | Description   |
|------|--------------------|---|
| 01   | CAN OVERFLOW       | Débordement à réception CAN   |
| 02   | WATCHDOG RESET     | Watchdog Reset  |
| 03   | SAFE MODE          | Signal SAFE MODE comme avertissement  |
| 04   | NO RESPONSE RTT    | Aucune réponse à la demande de test Triac de relais   |
| 05   | BATH LOLEVEL FLOAT | Niveau trop bas du flotteur (niveau 2 d'abord)  |
| 06   | LIBRE 5            |   |
| 07   | LIBRE 6            |   |
| 08   | INVALID PARA NV    | Paramètre invalide en mémoire   |
| 09   | UNKNOWN NODE       | Module de nœud CAN inconnu connecté   |
| 10   | OLD SWV R          | Version de logiciel du système de réglage trop ancienne   |
| 11   | OLD SWV S          | Version de logiciel du système de protection trop ancienne                                      |
| 12   | OLD SWV B          | Version de logiciel du système de commande trop ancienne  |
| 13   | OLD SWV T          | Version de logiciel du système de thermorégulation trop ancienne                                |
| 14   | OLD SWV A          | Version de logiciel du module analogique trop ancienne  |
| 15   | OLD SWV RS232      | Version de logiciel du module RS232 trop ancienne   |
| 16   | OLD SWV D          | Version de logiciel du module numérique trop ancienne   |
| 17   | OLD SWV M0         | Version de logiciel de la vanne solénoïde (vanne de l'eau de refroidissement) trop ancienne     |
| 18   | OLD SWV M1         | Version de logiciel de la vanne solénoïde (dispositif de remplissage automatique) trop ancienne |
| 19   | OLD SWV M2         | Version de logiciel de la vanne solénoïde (contrôleur de niveau) trop ancienne                  |
| 20   | OLD SWV M3         | Version de logiciel de la vanne solénoïde (vanne d'arrêt 1) trop ancienne                       |
| 21   | OLD SWV M4         | Version de logiciel de la vanne solénoïde (vanne d'arrêt 2) trop ancienne                       |
| 22   | OLD SWV M5         | Version de logiciel du refroidisseur haute température trop ancienne                            |
| 23   | OLD SWV P0         | Version logicielle de la pompe 0 trop ancienne  |
| 24   | OLD SWV P1         | Version logicielle de la pompe 1 trop ancienne  |

| Code | Version anglaise | Description  |
|------|------------------|--|
| 25   | OLD SWV P2       | Version logicielle de la pompe 2 trop ancienne                                     |
| 26   | OLD SWV P3       | Version logicielle de la pompe 3 trop ancienne                                     |
| 27   | OLD SWV S0       | Version de logiciel du module Pt externe trop ancienne                             |
| 28   | OLD SWV EN       | Version de logiciel du module Ethernet trop ancienne                               |
| 29   | OLD SWV EC       | Version de logiciel du module EtherCAT trop ancienne                               |
| 30   | OLD SWV U        | Version de logiciel du module universel trop ancienne                              |
| 31   | OLD SWV B1       | Version de logiciel du système de commande 1 (command Touch ou base) trop ancienne |
| 32   | SWV RESERVED     | Réservé pour la version de logiciel XXX trop ancienne                              |
| 33   | CAN WARNING      | Problème de communication CAN intervenu  |
| 34   | CALIBRATION      | Calibration d'une sonde de température défectueuse                                 |
| 56   | FREI56           |  |

## 8.5 Avertissements - Smartcool



Tous les avertissements commencent par le préfixe 3. Le préfixe est suivi de deux autres chiffres. Ces chiffres sont mentionnés dans le tableau qui suit.

| Code | Version anglaise            | Description  |
|------|-----------------------------|--|
| 01   | CAN receive overf           | Débordement à réception CAN  |
| 02   | Watchdog Reset              | Watchdog Reset   |
| 03   | Missing SM adaption1        | Réalisation du cycle d'adaptation                                  |
| 04   | Pressure switch 1 activated | Manostat KM1 déclenché dans le circuit de réfrigération            |
| 05   | CONDENSER DIRTY             | Condenseur encrassé → nettoyer                                     |
| 06   | KLIXON1                     | KM1 : to1 est trop élevé, Klixon s'est vraisemblablement déclenché |
| 07   | Invalid Parameter           | Paramètre interdit en mémoire                                      |
| 08   | CAN system                  | Problème dans l'échange de données interne                         |
| 09   | Unknown Modul               | Module inconnu connecté  |
| 10   | SWV CONTROL OLD             | Version de logiciel du système de commande trop ancienne           |
| 11   | SWV SAFETY OLD              | Version de logiciel du système de protection trop ancienne         |
| 13   | SWV COOL OLD                | Version de logiciel du système de thermorégulation trop ancienne   |
| 14   | SWV ANALOG OLD              | Version de logiciel du module analogique trop ancienne             |



| Code | Version anglaise    | Description   |
|------|---------------------|---|
| 15   | SWV SERIAL OLD      | Version de logiciel du module sériel trop ancienne                                  |
| 16   | SWV CONTACT OLD     | Version de logiciel du module de contact trop ancienne                              |
| 17   | SWV VALVE 0 OLD     | Version de logiciel du module de valve 0 trop ancienne                              |
| 18   | SWV VALVE 1 OLD     | Version de logiciel du module de valve 1 trop ancienne                              |
| 19   | SWV VALVE 2 OLD     | Version de logiciel du module de valve 2 trop ancienne                              |
| 20   | SWV VALVE 3 OLD     | Version de logiciel du module de valve 3 trop ancienne                              |
| 21   | SWV VALVE 4 OLD     | Version de logiciel du module de valve 4 trop ancienne                              |
| 22   | SWV PUMP 0 OLD      | Version de logiciel du module de pompe 0 trop ancienne                              |
| 23   | SWV PUMP 1 OLD      | Version de logiciel du module de pompe 1 trop ancienne                              |
| 24   | SWV PUMP 2 OLD      | Version de logiciel du module de pompe 2 trop ancienne                              |
| 25   | SWV PUMP 3 OLD      | Version de logiciel du module de pompe 3 trop ancienne                              |
| 26   | SWV HTC OLD         | Version de logiciel du refroidisseur haute température trop ancienne                |
| 27   | SWV EXT PT OLD      | Version de logiciel du module Pt externe trop ancienne                              |
| 28   | SWV ETHERNET OLD    | Version de logiciel du module Ethernet trop ancienne                                |
| 29   | SWV ETHERCAT OLD    | Version de logiciel du module EtherCAT trop ancienne                                |
| 30   | SWV UNIVERSAL       | Version de logiciel du module universel trop ancienne                               |
| 31   | SWV COMMAND 1 OLD   | Version de logiciel du système de commande 1 (command Touch ou base) trop ancienne  |
| 32   | SWV RESERVED        | Réservé pour la version de logiciel XXX trop ancienne                               |
| 33   | MISSING ADAPT2      |   |
| 34   | PRESS SWITCH2       | Manostat KM2 déclenché  |
| 35   | KLIXON2             | KM2 : to1 est trop élevé, Klixon s'est vraisemblablement déclenché                  |
| 36   | SMIN TOO SMALL      | to1 est trop bas en réglage minimum   |
| 37   | VALVE NOT CLOSED    | La valve de refroidissement ne se ferme pas correctement lors du cycle d'adaptation |
| 38   | CALIBRATION         | Calibration d'une sonde de température défectueuse                                  |
| 39   | VALVE CHANGED       | Une valve a été modifiée/échangée   |
| 40   | WRONG NET FREQUENCY |   |
| 41   | WRONG NET VOLTAGE   |   |
| 42   | NO PRO TYPE         | Aucun type d'appareil PRO valable   |
| 43   | NO PRO VOLTAGE      | Aucun réglage de tension réseau PRO valable   |
| 44   | KM CURRENT NOT OK   | Fréquence de la machine frigorifique incorrecte                                     |
| 45   | STACK OVERFLOW CAN  | TaskCan : 90 % d'utilisation de la pile dépassée                                    |
| 46   | STACK OVERFLOW ADC  | TaskAdc : 90 % d'utilisation de la pile dépassée                                    |

| Code | Version anglaise     | Description  |
|------|----------------------|--|
| 47   | STACK OVERFLOW CHECK | TaskCheck : 90 % d'utilisation de la pile dépassée           |
| 48   | STACK OVERFLOW COOL  | TaskCool : 90 % d'utilisation de la pile dépassée            |
| 49   | STACK OVERFLOW FAN   | TaskFan : 90 % d'utilisation de la pile dépassée             |
| 50   | RTOS MISC            |  |
| 51   | KM OFF AT SERV       | Machine frigorifique arrêtée pendant l'adaptation/la vidange |
| 52   | Libre 52             |  |
| 53   | LIBRE 53             |  |
| 54   | LIBRE 54             |  |
| 55   | LIBRE 55             |  |
| 56   | LIBRE 56             |  |

## 9 Mise hors service

### 9.1 Remarques générales sur la mise hors service

Remarques sur la mise hors service ou en cas de gel

- Vider le serpentin interne d'eau de refroidissement (possible dans les deux directions) du bain thermostaté et du thermostat à circulation avec de l'air comprimé ou un aspirateur industriel étanche.
- Vider sur les appareils avec la machine frigorifique le circuit de refroidissement de la machine frigorifique (possible dans les deux directions) avec de l'air comprimé ou un aspirateur industriel étanche.
- Vider le thermostat à circulation sur le côté de l'aspiration du corps de pompe avec de l'air comprimé ou un aspirateur industriel étanche.

|   |                        |
|---|------------------------|
|  <b>REMARQUE !</b><br><b>Sortie de fluide frigorigène dans le circuit de refroidissement</b>   | Dommages de l'appareil |
| <ul style="list-style-type: none"> <li>● En cas de mise hors service ou de risque de gel, vider le circuit de refroidissement de la machine frigorifique avec de l'air comprimé ou l'aspirateur industriel (étanche). Souffler à cet effet de l'air comprimé à travers le circuit.</li> </ul> |                        |

|  |                        |
|--|------------------------|
|  <b>REMARQUE !</b><br><b>La puissance de pompage diminue</b>  | Dommages de l'appareil |
| <ul style="list-style-type: none"> <li>● Lors de la mise hors service ou en cas de gel, vider complètement la pompe du côté de l'aspiration. Souffler à cet effet de l'air comprimé à travers le circuit.</li> </ul> |                        |

Les consignes de sécurité suivantes concernent les appareils avec fluide frigorigène naturel :

|   |                |
|---|----------------|
|  <b>AVERTISSEMENT !</b><br><b>Sortie de fluide frigorigène dans le circuit de refroidissement</b>  | Explosion, feu |
| <ul style="list-style-type: none"> <li>● En cas de mise hors service ou de risque de gel, vider le circuit de refroidissement de la machine frigorifique avec de l'air comprimé ou l'aspirateur industriel (étanche). Souffler à cet effet de l'air comprimé à travers le circuit.</li> </ul> |                |

|   |   |
|---|---|
|  | <i>Des informations plus détaillées sur la manière de vidanger le liquide caloporteur se trouvent dans ↗ Chapitre 9.2 « Remplacer/vider le liquide caloporteur » à la page 132.</i> |
|---|---|

## 9.2 Remplacer/vider le liquide caloporteur



**AVERTISSEMENT !**  
Contact avec du fluide de thermorégulation brûlant ou froid

Brûlure, congélation

- Avant de vidanger, faire baisser la température du fluide de thermorégulation à la température ambiante.



**AVERTISSEMENT !**  
Éclaboussures de liquide caloporteur

Lésion oculaire

- Porter pour tous les travaux sur l'appareil des lunettes de protection adéquates.



Fig. 76 : Insertion du flexible



*Respecter les dispositions pour l'élimination du liquide caloporteur usagé.*

1. Attendre que l'appareil et le liquide caloporteur aient refroidi ou se soient réchauffés à la température ambiante.
2. Arrêter l'appareil et débrancher la fiche secteur.
3. Enfoncer un flexible sur le raccord de vidange.
4. Amener le flexible dans un bac approprié pour collecter le liquide caloporteur.



*Plusieurs procédures de vidange sont nécessaires le cas échéant en cas de volume de remplissage important.*

5. Ouvrir la vanne de vidange. Tourner à cet effet la vis dans le sens anti-horaire.



*Vider complètement le bain, les consommateurs externes, les accessoires et les flexibles.*

6. Si nécessaire, nettoyer ou rincer complètement l'appareil (par exemple avec un liquide caloporteur neuf).



*Si un autre liquide caloporteur est utilisé, les températures limites, le point de coupure en cas de surchauffe et/ou la limitation du contrôleur doivent éventuellement être de nouveau réglés.*

## 10 Élimination

### 10.1 Mise au rebut du fluide frigorigère

Le fluide frigorigère doit être éliminé selon les directives européennes 2015/2067/UE et 517/2014/UE.

|   |   |
|---|---|
| <b>! REMARQUE !</b><br><b>Fuite incontrôlée du fluide frigorigère</b> |   |
| Environnement   | <ul style="list-style-type: none"> <li>● Élimination interdite quand le circuit de refroidissement est sous pression.</li> <li>● L'élimination doit être effectuée exclusivement par un spécialiste.</li> </ul> |

La consigne de sécurité suivante est importante pour les appareils avec fluide frigorigère naturel :

|  |   |
|--|---|
| <b>⚠ ATTENTION !</b><br><b>Fuite incontrôlée du fluide frigorigère</b> |   |
| Explosion, feu   | <ul style="list-style-type: none"> <li>● Élimination interdite quand le circuit de refroidissement est sous pression.</li> <li>● L'élimination doit être effectuée exclusivement par un spécialiste.</li> </ul> |

|          |  |
|----------|--|
| <b>i</b> | Le type et la quantité de fluide frigorigère sont indiqués sur la plaque signalétique. |
|----------|--|

### 10.2 Mise au rebut de l'appareil



Pour les pays membres de l'UE: L'élimination de l'appareil doit s'effectuer conformément à la directive 2012/19/UE (WEEE Waste of Electrical and Electronic Equipment).

### 10.3 Mise au rebut de l'emballage

Pour les pays membres de l'UE: L'emballage doit être éliminé selon la directive 94/62/CE.

## 11 Caractéristiques techniques

Les indications sont conformes à la norme DIN 12876.

### 11.1 Caractéristiques générales

Tab. 33 : Unité de télécommande Command Touch

| Donnée                 | Valeur                      | Unité  |
|------------------------|-----------------------------|--------|
| Type d'écran           | Écran graphique couleur TFT | ---    |
| Taille de l'écran      | 5,7                         | Pouces |
| Définition d'écran     | 640 x 480                   | Pixels |
| Résolution d'affichage | 0,01                        | °C     |
| Résolution de réglage  | 0,01                        | °C     |

Tab. 34 : Données communes à tous les appareils

| Donnée  | Valeur  | Unité |
|---|---|-------|
| Installation et utilisation   | dans des locaux fermés  | ---   |
| Altitude d'installation maximale au-dessus du niveau de la mer                    | jusqu'à 2 000   | m     |
| Humidité de l'air   | Humidité maximale relative de l'air de 80 % à une température ambiante de 31 °C et baissant de 50 % de manière linéaire jusqu'à 40 °C | ---   |
| Gamme de température ambiante   | 5 – 40  | °C    |
| Classe de protection  | IP 21   | ---   |
| Variation de la tension secteur   | jusqu'à ±10 % de la tension nominale  |       |
| Classe de protection pour les équipements électriques DIN EN 61 140 (VDE 0140 -1) | 1   | ---   |
| Classification selon DIN 12 876-1   |   |       |
| - Désignation de la classe  | III   | ---   |
| - Marquage  | FL (conçu pour les fluides inflammables et non inflammables)  | ---   |
| Constante de température des bains thermostatés*                                  | ±0,01   | K     |
| Constante de température des thermostats à circulation*                           | ±0,05   | K     |
| Plage de température de stockage  | 5 – 40  | °C    |
| Plage de température de transport   |   |       |
| - bain thermostaté chauffant  | -20 – 50  | °C    |
| - bain thermostaté refroidissant  | -20 – 43  | °C    |
| - thermostat chauffant à circulation  | -20 – 50  | °C    |
| - cryostat à circulation  | -20 – 43  | °C    |

\* valeur mesurée conformément à la norme DIN 12876-2 (12/2001)



Les niveaux de pression acoustique des différents appareils ont été mesurés selon les lignes directrices indiquées dans DIN EN ISO 11200 et les normes de base citées dans cette norme. Les valeurs mesurées correspondent ainsi aux conditions de service pendant la consommation typique des appareils.

Tab. 35 : Bains thermostatés chauffants

|  | Unité  | P 10                                    | P 20                                    | P 30                                    |
|--|--------|---|---|---|
| Plage de température de fonctionnement   | °C     | 40 – 250                                | 35 – 250                                | 30 – 250                                |
| Plage de température de service (avec refroidissement externe)                               | °C     | -30 – 250                               | -30 – 250                               | -30 – 250                               |
| Dimensions de l'appareil (L x P)   | mm     | 310 x 335                               | 350 x 475                               | 400 x 600                               |
| Hauteur de l'appareil (H) avec Command Touch   | mm     | 415                                     | 415                                     | 415                                     |
| Ouverture du bain (L x P)  | mm     | 240 x 150                               | 300 x 290                               | 340 x 385                               |
| Profondeur du bain (H)   | mm     | 200                                     | 200                                     | 200                                     |
| Profondeur utile   | mm     | 180                                     | 180                                     | 180                                     |
| Volume de remplissage  |        |   |   |   |
| - maximum  | L      | 10,0                                    | 20,0                                    | 28,5                                    |
| - minimum  | L      | 5,5                                     | 11,0                                    | 15,5                                    |
| Filet de raccordement du serpentín de refroidissement (appareils de réchauffement seulement) | Pouces | Filet G3/8" extérieur & G1/4" intérieur | Filet G3/8" extérieur & G1/4" intérieur | Filet G3/8" extérieur & G1/4" intérieur |
| Niveau de pression acoustique (1 m)  | dB(A)  | 49                                      | 49                                      | 49                                      |
| Poids  | kg     | 13                                      | 19                                      | 23                                      |
| Distance par rapport à l'environnement   |        |   |   |   |
| - avant  | mm     | 200                                     | 200                                     | 200                                     |
| - arrière  | mm     | 200                                     | 200                                     | 200                                     |
| - à droite   | mm     | 200                                     | 200                                     | 200                                     |
| - à gauche   | mm     | 200                                     | 200                                     | 200                                     |

Tab. 36 : Bains cryostatés

|  | Unité | RP 2040   | RP 3035   | RP 2045   | RP 1090   | RP 2090   | RP 10100   |
|--|-------|-----------|-----------|-----------|-----------|-----------|------------|
| *domaine ACC                                 | °C    | -40 – 200 | -35 – 200 | -45 – 200 | -90 – 200 | -90 – 200 | -100 – 200 |
| Dimensions de l'appareil (L x P)             | mm    | 400 x 565 | 440 x 600 | 400 x 565 | 440 x 600 | 500 x 600 | 500 x 600  |
| Hauteur de l'appareil (H) avec Command Touch | mm    | 730       | 730       | 730       | 780       | 780       | 780        |
| Ouverture du bain (L x P)                    | mm    | 300 x 290 | 340 x 375 | 300 x 290 | 240 x 150 | 300 x 290 | 240 x 150  |
| Profondeur du bain (H)                       | mm    | 200       | 200       | 200       | 200       | 200       | 200        |
| Profondeur utile                             | mm    | 180       | 180       | 180       | 180       | 180       | 180        |
| Volume de remplissage                        |       |           |           |           |           |           |            |
| - maximum                                    | L     | 21,0      | 29,5      | 21,0      | 11,0      | 21,0      | 11,0       |
| - minimum                                    | L     | 12,5      | 17,5      | 12,5      | 6,5       | 12,5      | 6,5        |
| Niveau de pression acoustique (1 m)          | dB(A) | 52        | 52        | 53        | 54        | 54        | 54         |
| Poids  | kg    | 54        | 57        | 59        | 88        | 89        | 88         |
| Distance par rapport à l'environnement       |       |           |           |           |           |           |            |
| - avant                                      | mm    | 200       | 200       | 200       | 200       | 200       | 200        |
| - arrière                                    | mm    | 200       | 200       | 200       | 200       | 200       | 200        |
| - à droite                                   | mm    | 200       | 200       | 200       | 200       | 200       | 200        |
| - à gauche                                   | mm    | 200       | 200       | 200       | 200       | 200       | 200        |



\*le domaine ACC (Active Cooling Control), selon DIN 12876, est la plage de température de travail en service avec la machine frigorifique active.



Tab. 37 : Cryostats à circulation et thermostat à circulation

|  | Unité  | RP 240 E   | RP 245 E   | RP 250 E   | RP 290 E   | P 2 E                                   |
|--|--------|------------|------------|------------|------------|---|
| *domaine ACC/plage de température de fonctionnement  | °C     | -40 – 200* | -45 – 200* | -50 – 200* | -90 – 200* | 80 – 250                                |
| Plage de température de service (appareil de réchauffement avec refroidissement externe)   | °C     | ---        | ---        | ---        | ---        | -30 – 250                               |
| Dimensions de l'appareil (L x P)   | mm     | 300 x 430  | 300 x 430  | 300 x 430  | 390 x 600  | 250 x 365                               |
| Hauteur de l'appareil (H) avec Command Touch   | mm     | 675        | 675        | 675        | 685        | 425                                     |
| Volume de remplissage  |        |            |            |            |            |   |
| - maximum  | L      | 4,4        | 4,4        | 4,4        | 4,4        | 4,4                                     |
| - minimum  | L      | 2,4        | 2,4        | 2,4        | 2,4        | 2,4                                     |
| Données de la pompe  |        |            |            |            |            |   |
| Pression maximale de refoulement   | bars   | 0,7        | 0,7        | 0,7        | 0,7        | 0,7                                     |
| Pression d'aspiration maximale   | bars   | 0,4        | 0,4        | 0,4        | 0,4        | 0,4                                     |
| Débit maximal refoulement  | l/min  | 22         | 22         | 22         | 22         | 22                                      |
| Débit maximal aspiration   | l/min  | 20         | 20         | 20         | 20         | 20                                      |
| Filet de raccordement de la pompe  | mm     | M16 x 1    | M16 x 1    | M16 x 1    | M16 x 1    | M16 x 1                                 |
| Filet de raccordement du serpent de refroidissement (appareils de réchauffement seulement) | Pouces | ---        | ---        | ---        | ---        | Filet G3/8" extérieur & G1/4" intérieur |
| Niveau de pression acoustique (1 m)  | dB(A)  | 54         | 54         | 57         | 56         | 47                                      |
| Poids  | kg     | 46         | 46         | 47         | 79         | 16                                      |
| Distance par rapport à l'environnement   |        |            |            |            |            |   |
| - avant  | mm     | 200        | 200        | 200        | 200        | 200                                     |
| - arrière  | mm     | 200        | 200        | 200        | 200        | 200                                     |
| - à droite   | mm     | 200        | 200        | 200        | 200        | 200                                     |
| - à gauche   | mm     | 200        | 200        | 200        | 200        | 200                                     |



\*le domaine ACC (Active Cooling Control), selon DIN 12876, est la plage de température de travail en service avec la machine frigorifique active.

## 11.2 Capacité frigorifique et eau de refroidissement



Selon la version, les appareils sont exploités avec un fluide frigorigène en partie halogéné et/ou naturel. Les valeurs mesurées de la capacité frigorifique du fluide frigorigène en partie halogéné ne sont pas différentes de celles du fluide frigorigène naturel. La désignation et la quantité du fluide frigorigène sont indiquées sur la plaque signalétique de l'appareil.



La capacité frigorifique a été mesurée à une certaine température du liquide caloporteur. Ces températures sont indiquées entre parenthèses. La température ambiante pour la mesure est de 20 °C, le liquide caloporteur employé est l'éthanol. Pour mesurer les appareils refroidis par eau, la température de l'eau de refroidissement est de 15 °C, la pression différentielle de l'eau de 3 bars.



Pour un refroidissement efficace, l'eau de refroidissement doit être de 5 à 10 K plus froide que la température ambiante de l'appareil.

Tab. 38 : Données sur l'eau de refroidissement

| Donnée  | Valeur  |
|---|---|
| Pression maximale de l'eau de refroidissement   | 10 bars   |
| Pression différentielle minimale de l'eau de refroidissement (entrée - sortie) $\Delta p$ | 0 bars  |
| Pression différentielle maximale de l'eau de refroidissement (entrée - sortie) $\Delta p$ | 3,0 bars  |
| Température de l'eau de refroidissement   | 15 °C recommandés, de 10 à 30 °C autorisés (dans la plage de température supérieure avec une capacité frigorifique moindre) |
| Diamètre des flexibles de l'eau de refroidissement  | 10 mm   |



### **Flexibles de l'eau de refroidissement**

Des flexibles avec un diamètre intérieur de 10 mm sont recommandés pour les raccords fournis avec l'appareil.

Tab. 39 : Équipement frigorifique à 1 niveau

|                               | Unité | RP 2040 | RP 3035 | RP 2045 | Débit pompe |
|-------------------------------|-------|---------|---------|---------|-------------|
| Capacité frigorifique à 20 °C | W     | 800     | 800     | 1500    | 8           |
| à 10 °C                       | W     | 800     | 800     | 1430    | 8           |

|   | Unité  | RP 2040                                 | RP 3035                                 | RP 2045                                 | Débit pompe |
|---|--------|---|---|---|-------------|
| à 0 °C  | W      | 800                                     | 800                                     | 1170                                    | 8           |
| à -10 °C  | W      | 600                                     | 580                                     | 840                                     | 8           |
| à -20 °C  | W      | 400                                     | 350                                     | 520                                     | 4           |
| à -30 °C  | W      | 190                                     | 160                                     | 280                                     | 4           |
| à -35 °C  | W      | 110                                     | 100                                     | 200                                     | 4           |
| à -40 °C  | W      | 60                                      | ---                                     | 130                                     | 4           |
| à -45 °C  | W      | ---                                     | ---                                     | 70                                      | 4           |
| à -50 °C  | W      | ---                                     | ---                                     | ---                                     | ---         |
| Raccordements pour l'eau de refroidissement                     | Pouces | Filet G3/8" extérieur & G1/4" intérieur | Filet G3/8" extérieur & G1/4" intérieur | Filet G3/8" extérieur & G1/4" intérieur | ---         |
| Débit de l'eau de refroidissement avec une température de 15 °C | l/min  | 1 bar ⇒ 2,1                             | 1 bar ⇒ 2,1                             | 1 bar ⇒ 1,3                             | ---         |

|   | Unité  | RP 240 E                                | RP 245 E                                | RP 250 E                                | Débit pompe |
|---|--------|---|---|---|-------------|
| Capacité frigorifique à 20 °C                                   | W      | 600                                     | 800                                     | 1500                                    | 8           |
| à 10 °C   | W      | 600                                     | 800                                     | 1440                                    | 8           |
| à 0 °C  | W      | 600                                     | 800                                     | 1200                                    | 8           |
| à -10 °C  | W      | 410                                     | 530                                     | 840                                     | 8           |
| à -20 °C  | W      | 240                                     | 340                                     | 540                                     | 4           |
| à -30 °C  | W      | 120                                     | 150                                     | 290                                     | 4           |
| à -35 °C  | W      | 70                                      | 90                                      | ---                                     | 4           |
| à -40 °C  | W      | 20*                                     | 40                                      | 110                                     | 4           |
| à -45 °C  | W      | ---                                     | 10*                                     | 40                                      | 4           |
| à -50 °C  | W      | ---                                     | ---                                     | 20                                      | 2           |
| Raccordements pour l'eau de refroidissement                     | Pouces | Filet G3/8" extérieur & G1/4" intérieur | Filet G3/8" extérieur & G1/4" intérieur | Filet G3/8" extérieur & G1/4" intérieur | ---         |
| Débit de l'eau de refroidissement avec une température de 15 °C | l/min  | 1 bar ⇒ 2,1                             | 1 bar ⇒ 2,1                             | 1 bar ⇒ 2,1                             | ---         |

\* mesuré avec la vitesse de pompe 2

Tab. 40 : Équipement frigorifique à 2 niveaux

|   | Unité  | RP 1090                                 | RP 2090                                 | RP 10100                                | RP 290 E                                | Débit pompe |
|---|--------|---|---|---|---|-------------|
| Capacité frigorifique à 20 °C                                   | W      | 800                                     | 800                                     | 400                                     | 800                                     | 8           |
| à 10 °C   | W      | 750                                     | 710                                     | 400                                     | 770                                     | 8           |
| à 0 °C  | W      | 720                                     | 680                                     | 400                                     | 740                                     | 8           |
| à -10 °C  | W      | 690                                     | 650                                     | 400                                     | 720                                     | 8           |
| à -20 °C  | W      | 660                                     | 620                                     | 400                                     | 700                                     | 4           |
| à -30 °C  | W      | 630                                     | 610                                     | 390                                     | 680                                     | 4           |
| à -40 °C  | W      | 600                                     | 580                                     | 370                                     | 640                                     | 4           |
| à -50 °C  | W      | 540                                     | 520                                     | 350                                     | 540                                     | 4           |
| à -60 °C  | W      | 370                                     | 340                                     | 320                                     | 390                                     | 4           |
| à -70 °C  | W      | 240                                     | 180                                     | 250                                     | 210                                     | 4           |
| à -80 °C  | W      | 110                                     | 70                                      | 170                                     | 90                                      | 4           |
| à -90 °C  | W      | 20                                      | 10                                      | 60                                      | 10*                                     | 4           |
| à -100 °C   | W      | ---                                     | ---                                     | 10                                      | ---                                     | 4           |
| Raccordements pour l'eau de refroidissement                     | Pouces | Filet G3/8" extérieur & G1/4" intérieur | Filet G3/8" extérieur & G1/4" intérieur | Filet G3/8" extérieur & G1/4" intérieur | Filet G3/8" extérieur & G1/4" intérieur | ---         |
| Débit de l'eau de refroidissement avec une température de 15 °C | l/min  | 1 bar ⇒ 2,1                             | 1 bar ⇒ 2,1                             | 1 bar ⇒ 2,1                             | 1 bar ⇒ 2,1                             | ---         |

\* mesuré avec la vitesse de pompe 2

### 11.3 Fluide frigorigène et poids de remplissage

Appareils avec fluide frigorigène partiellement halogéné

L'appareil contient des gaz à effet de serre fluorés.

Tab. 41 : Équipement frigorifique à un étage

|                              | Unité | RP 2040* | RP 3035* | RP 2045* |
|------------------------------|-------|----------|----------|----------|
| Fluide frigorigène           | ---   | R-404A   | R-404A   | R-404A   |
| Poids de remplissage maximal | kg    | 0,25     | 0,25     | 0,3      |
| GWP <sub>(100a)</sub> *      | ---   | 3922     | 3922     | 3922     |
| Équivalent CO <sub>2</sub>   | t     | 1,0      | 1,0      | 1,2      |

|                              | Unité | RP 240 E | RP 245 E | RP 250 E |
|------------------------------|-------|----------|----------|----------|
| Fluide frigorigène           | ---   | R-449A   | R-449A   | R-452A   |
| Poids de remplissage maximal | kg    | 0,3      | 0,3      | 0,3      |
| GWP <sub>(100a)</sub> *      | ---   | 1397     | 1397     | 2140     |
| Équivalent CO <sub>2</sub>   | t     | 0,4      | 0,4      | 0,6      |

\* Uniquement disponible en dehors de l'UE

### Appareils avec fluide frigorigène partiellement halogéné et naturel

L'appareil contient des gaz à effet de serre fluorés.

Tab. 42 : Équipement frigorifique à deux étages

|  | Unité | RP 1090 | RP 2090 | RP 10100 | RP 290 E |
|--|-------|---------|---------|----------|----------|
| Fluide frigorigène (1er étage)           | ---   | R-404A  | R-404A  | R-404A   | R-452A   |
| Poids de remplissage maximal (1er étage) | kg    | 0,26    | 0,26    | 0,22     | 0,3      |
| GWP <sub>(100a)</sub> *                  | ---   | 3922    | 3922    | 3922     | 2140     |
| Équivalent CO <sub>2</sub>               | t     | 1,0     | 1,0     | 0,9      | 0,6      |
| Fluide frigorigène (2e étage)            | ---   | R-170   | R-170   | R-1150   | R-170    |
| Poids de remplissage maximal (2e étage)  | kg    | 0,08    | 0,08    | 0,06     | 0,07     |
| GWP <sub>(100a)</sub> *                  | ---   | 3       | 3       | 3        | 3        |

### Appareils avec fluide frigorigène naturel

Tab. 43 : Équipement frigorifique à un étage

|                              | Unité | RP 2040 | RP 3035 | RP 2045 |
|------------------------------|-------|---------|---------|---------|
| Fluide frigorigène naturel   | ---   | R-290   | R-290   | R-290   |
| Poids de remplissage maximal | kg    | 0,099   | 0,099   | 0,149   |
| GWP <sub>(100a)</sub> *      | ---   | 3       | 3       | 3       |

|                              | Unité | RP 240 E | RP 245 E | RP 250 E |
|------------------------------|-------|----------|----------|----------|
| Fluide frigorigène naturel   | ---   | R-290    | R-290    | R-290    |
| Poids de remplissage maximal | kg    | 0,12     | 0,12     | 0,14     |
| GWP <sub>(100a)</sub> *      | ---   | 3        | 3        | 3        |

## Appareils avec fluide frigorigène naturel

Tab. 44 : Équipement frigorifique à deux étages

|  | Unité | RP 1090 | RP 2090 | RP 10100 | RP 290 E |
|--|-------|---------|---------|----------|----------|
| Fluide frigorigène (1er étage)           | ---   | R-290   | R-290   | R-290    | R-290    |
| Poids de remplissage maximal (1er étage) | kg    | 0,11    | 0,11    | 0,099    | 0,12     |
| GWP <sub>(100a)</sub> *                  | ---   | 3       | 3       | 3        | 3        |
| Fluide frigorigène (2e étage)            | ---   | R-170   | R-170   | R-1150   | R-170    |
| Poids de remplissage maximal (2e étage)  | kg    | 0,08    | 0,08    | 0,06     | 0,07     |
| GWP <sub>(100a)</sub> *                  | ---   | 3       | 3       | 3        | 3        |



Risque d'effet de serre (Global Warming Potential, GWP), voir CO<sub>2</sub> = 1,0

\* Horizon de 100 ans - selon IPCC IV

## 11.4 Consommation de courant et puissance de chauffe maximales



\*selon le câble réseau fourni, le courant absorbé maximum a été limité en usine ↪ Chapitre 5.11.5 « Limiter la consommation de courant » à la page 83.

Tab. 45 : Bains thermostatés et thermostats à circulation chauffants

| Raccordement secteur | Réglage de la consommation de courant* | Puissance de chauffe en kW |           |           |           |
|----------------------|--|----------------------------|-----------|-----------|-----------|
|                      |  | P 10                       | P 20      | P 30      | P 2 E     |
| 200-230 V ; 50/60 Hz | 12 A                                   | ---                        | ---       | ---       | 1,9 – 2,5 |
| 200-230 V ; 50/60 Hz | 13 A                                   | 2,6 – 3,0                  | 2,6 – 3,0 | 2,6 – 3,0 | ---       |
| 200-230 V ; 50/60 Hz | 15 A                                   | 2,7 – 3,4                  | 2,7 – 3,4 | 2,7 – 3,4 | ---       |
| 200-230 V ; 50/60 Hz | 16 A                                   | 2,7 – 3,6                  | 2,7 – 3,6 | 2,7 – 3,6 | ---       |
| 100-120 V ; 50/60 Hz | 16 A                                   | 1,3 – 1,9                  | 1,3 – 1,9 | 1,3 – 1,9 | 1,3 – 1,8 |

Tab. 46 : Bains cryostatés

| Raccordement secteur | Réglage de la consommation de courant* | Puissance de chauffe en kW |           |           |           |           |           |
|----------------------|--|----------------------------|-----------|-----------|-----------|-----------|-----------|
|                      |  | RP 2040                    | RP 2045   | RP 3035   | RP 1090   | RP 2090   | RP 10100  |
| 230 V ; 50 Hz        | 13 A                                   | 3,0                        | 3,0       | 3,0       | 3,0       | 3,0       | 3,0       |
| 230 V ; 50 Hz        | 15 A                                   | 3,4                        | 3,4       | 3,4       | 3,4       | 3,4       | 3,4       |
| 230 V ; 50 Hz        | 16 A                                   | 3,6                        | 3,6       | 3,6       | 3,6       | 3,6       | 3,6       |
| 208-220 V ; 60 Hz    | 13 A                                   | 2,7 – 2,9                  | 2,7 – 2,9 | 2,7 – 2,9 | 2,7 – 2,9 | 2,7 – 2,9 | 2,7 – 2,9 |
| 208-220 V ; 60 Hz    | 16 A                                   | 2,9 – 3,3                  | 2,9 – 3,3 | 2,9 – 3,3 | 2,9 – 3,3 | 2,9 – 3,3 | 2,9 – 3,3 |
| 200 V ; 50 Hz        | 16 A                                   | 2,7                        | 2,7       | 2,7       | 2,7       | 2,7       | 2,7       |
| 120 V ; 60 Hz        | 16 A                                   | 1,9                        | ---       | 1,9       | ---       | ---       | ---       |
| 100 V ; 50 Hz        | 15 A                                   | 1,3                        | ---       | 1,3       | ---       | ---       | ---       |
| 100 V ; 50 Hz        | 16 A                                   | 1,3                        | ---       | 1,3       | ---       | ---       | ---       |

Tab. 47 : Cryostats à circulation

| Raccordement secteur | Réglage de la consommation de courant* | Puissance de chauffe en kW |           |           |           |
|----------------------|--|----------------------------|-----------|-----------|-----------|
|                      |  | RP 240 E                   | RP 245 E  | RP 250 E  | RP 290 E  |
| 230 V ; 50 Hz        | 13                                     | 2,5                        | 2,5       | ---       | ---       |
| 230 V ; 50 Hz        | 15                                     | 2,5                        | 2,5       | ---       | ---       |
| 230 V ; 50 Hz        | 16                                     | 2,5                        | 2,5       | 2,5       | 2,5       |
| 208-220 V ; 60 Hz    | 13                                     | 2,1 – 2,3                  | 2,1 – 2,3 | ---       | ---       |
| 208-220 V ; 60 Hz    | 16                                     | 2,1 – 2,3                  | 2,1 – 2,3 | 2,0 – 2,3 | 2,0 – 2,3 |
| 200 V ; 50/60 Hz     | 16                                     | 1,9                        | 1,9       | 1,9       | 1,9       |
| 120 V ; 60 Hz        | 16                                     | 1,8                        | 1,8       | ---       | ---       |
| 100 V ; 50/60 Hz     | 15                                     | 1,3                        | 1,3       | ---       | ---       |
| 100 V ; 50/60 Hz     | 16                                     | 1,3                        | 1,3       | ---       | ---       |

11.5 Courbe caractéristique de la pompe

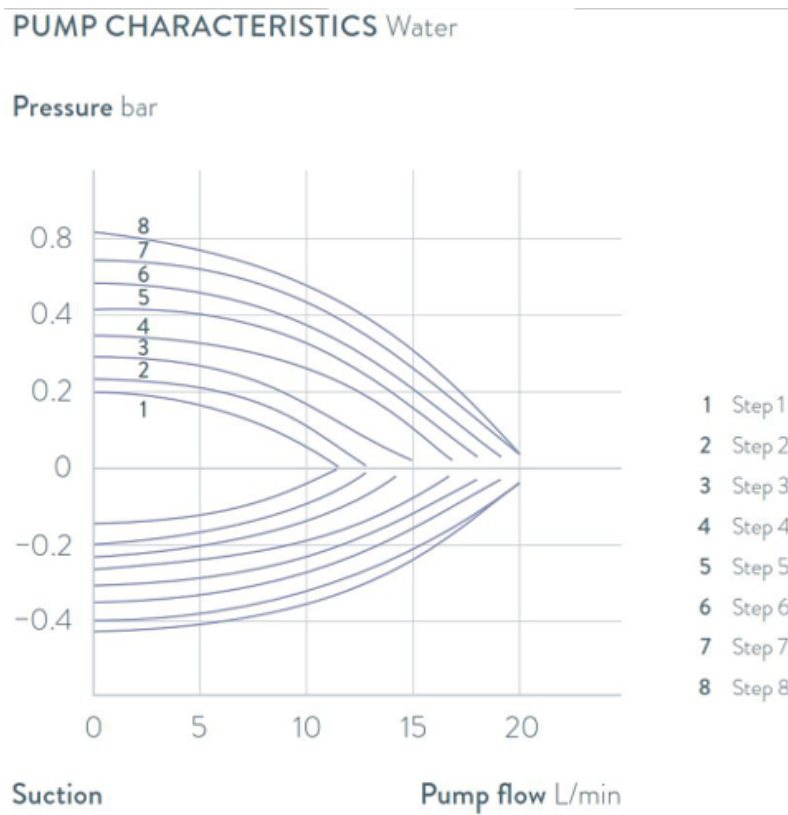

Fig. 77 : Caractéristiques des pompes des thermostats à circulation



## 12 Accessoires

L'accessoire optionnel qui suit est disponible pour tous les appareils PRO.

Tab. 48 : Socle de module 51 mm x 27 mm

| Accessoires   | Référence |
|---|-----------|
| Module d'interface analogique                             | LRZ 912   |
| Module d'interface RS232/485                              | LRZ 913   |
| Module d'interface de contact avec 1 entrée et 1 sortie   | LRZ 914   |
| Module d'interface de contact avec 3 entrées et 3 sorties | LRZ 915   |
| Module d'interface Profibus                               | LRZ 917   |
| Module d'interface Ethernet/USB                           | LRZ 921   |
| Module d'interface EtherCAT, connexion douilles M8        | LRZ 922   |
| Module d'interface EtherCAT, connexion douilles RJ45      | LRZ 923   |

Tab. 49 : Connecteur

| Accessoires   | Référence |
|---|-----------|
| Sonde de température externe avec prise mâle et câble de connexion blindé | ETP 059   |
| Connecteur mâle, 6 pôles pour entrées et sorties analogiques              | EQS 057   |
| Connecteur SUB-D 9 pôles  | EQM 042   |
| Câble RS232 (longueur : 2 m) pour PC                                      | EKS 037   |
| Câble RS232 (longueur : 5 m) pour PC                                      | EKS 057   |
| Connecteur mâle 3 pôles pour entrée de contact                            | EQS 048   |
| Prise femelle 3 pôles pour sortie de contact                              | EQD 047   |

| Accessoires                | adaptés à          | Référence |
|----------------------------|--------------------|-----------|
| Unité de télécommande Base | Tous les appareils | LRT 922   |

## 13 Généralités

### 13.1 Droit de propriété industrielle

Ce manuel est protégé par droits d'auteur, il est réservé strictement à l'acquéreur pour usage interne.

La transmission de ce manuel à des tiers, la reproduction, – même partielle, – sous quelque forme que ce soit ainsi que l'exploitation et/ou la communication du contenu sont interdites sans l'autorisation écrite du fabricant, hormis pour usage interne.

Toute infraction sera passible de dommages et intérêts. Sous réserve d'autres prétentions.

Nous attirons l'attention sur le fait que tous les noms de produits et marques de commerce mentionnés dans ce manuel appartiennent aux sociétés respectives et sont protégés par les lois sur les marques, les marques déposées et les brevets.

### 13.2 Modifications techniques

Sous réserve de modifications techniques réalisées par le fabricant sur l'appareil.

### 13.3 Conditions de garantie

LAUDA accorde de série un an de garantie sur ses appareils.

### 13.4 Contact LAUDA

Contactez le service après-vente LAUDA dans les cas suivants :

- Dépannage
- Questions techniques
- Commande d'accessoires et de pièces de rechange

En cas de questions spécifiques à l'application, s'adresser à notre service des ventes.

#### Coordonnées

Service après-vente LAUDA

Téléphone : +49 (0)9343 503-350

E-mail : [service@lauda.de](mailto:service@lauda.de)

### 13.5 Déclaration de conformité et certificats



## DÉCLARATION DE CONFORMITÉ EU

**Fabricant :** LAUDA DR. R. WOBSEY GMBH & CO. KG  
Laudaplatz 1, 97922 Lauda-Königshofen, Allemagne

Nous déclarons sous notre seule responsabilité que les machines décrites ci-dessous

**Gamme de produits :** PRO **Numéro de série :** de S210000001

**Modèles :** P 10, P 20, P 30, P 2 E, Pompe auxiliaire PRO

respectent toutes les dispositions pertinentes des Directives CE énumérées ci-dessous en raison de leur conception et de leur type de construction dans la version que nous avons mise sur le marché :

|                                 |   |
|---------------------------------|---|
| Directive relative aux machines | 2006/42/CE                                |
| Directive CEM                   | 2014/30/UE                                |
| Directive RoHS                  | 2011/65/UE en relation avec (UE) 2015/863 |

Les équipements ne relèvent pas de la Directive relative aux Équipements sous pression 2014/68/EU, car la classification maximale de ces équipements est la catégorie 1 et ils relèvent de la Directive relatives aux Machines.

Les objectifs de protection de la Directive relatives aux machines en matière de sécurité électrique sont atteints conformément à l'annexe I, paragraphe 1.5.1, en conformité avec la directive « basse tension » 2014/35/UE.

Normes appliquées :

- EN ISO 12100:2010
- EN 61326-1:2013
- EN 55011:2016 + A1:2017
- EN 61000-6-3:2007/A1:2011/AC:2012
- EN IEC 61000-6-2:2019
- EN 61326-3-1:2018
- EN 61010-1:2010/A1:2019/AC:2019-04
- EN 61010-2-010:2014

Représentant autorisé pour l'élaboration de la documentation technique :

Jürgen Dirscherl, directeur de la Recherche et du Développement

Lauda-Königshofen, 23.09.2021

Alexander Dinger, chef de la gestion de la qualité



## DÉCLARATION DE CONFORMITÉ EU

**Fabricant :** LAUDA DR. R. WOBSEY GMBH & CO. KG  
Laudaplatz 1, 97922 Lauda-Königshofen, Allemagne

Nous déclarons sous notre seule responsabilité que les machines décrites ci-dessous

**Gamme de produits :** PRO **Numéro de série :** de S210000001

**Modèles :** RP 3035, RP 2040, RP 2045, RP 1090, RP 2090, RP 10100,  
RP 240 E, RP 245 E, RP 250 E, RP 290 E

respectent toutes les dispositions pertinentes des Directives CE énumérées ci-dessous en raison de leur conception et de leur type de construction dans la version que nous avons mise sur le marché :

|                                 |   |
|---------------------------------|---|
| Directive relative aux machines | 2006/42/CE                                |
| Directive basse tension         | 2014/35/UE                                |
| Directive CEM                   | 2014/30/UE                                |
| Directive RoHS                  | 2011/65/UE en relation avec (UE) 2015/863 |

Les équipements ne relèvent pas de la Directive relative aux Équipements sous pression 2014/68/EU, car la classification maximale de ces équipements est la catégorie 1 et ils relèvent de la Directive relatives aux Machines.

Les objectifs de protection de la Directive relatives aux machines en matière de sécurité électrique sont atteints conformément à l'annexe I, paragraphe 1.5.1, en conformité avec la directive « basse tension » 2014/35/UE.

Normes appliquées :

- EN ISO 12100:2010
- EN 378-2:2016
- EN 61326-1:2013
- EN 55011:2016 + A1:2017
- EN 61000-6-3:2007/A1:2011/AC:2012
- EN IEC 61000-6-2:2019
- EN 61326-3-1:2018
- EN 61010-1:2010/A1:2019/AC:2019-04
- EN 61010-2-010:2014

Représentant autorisé pour l'élaboration de la documentation technique :

Jürgen Dirscherl, directeur de la Recherche et du Développement

Lauda-Königshofen, 23.09.2021

Alexander Dinger, chef de la gestion de la qualité

\*FAHRENHEIT. \*CELSIUS. \*LAUDA.

Numéro du document : Q5WA-QA13-003-FR

Version 05



## DÉCLARATION DE CONFORMITÉ EU

**Fabricant :** LAUDA DR. R. WOBSE GMBH & CO. KG  
Laudaplatz 1, 97922 Lauda-Königshofen, Allemagne

Nous déclarons sous notre seule responsabilité que les machines décrites ci-dessous

**Gamme de produits :** Unités de commande Base et Command Touch  
**Numéro de série :** de S210000001

**Modèles :** Base, référence de commande LRT 922,  
Command Touch, référence de commande LRT 923

respectent toutes les dispositions pertinentes des Directives CE énumérées ci-dessous en raison de leur conception et de leur type de construction dans la version que nous avons mise sur le marché :

Directive CEM 2014/30/UE  
Directive RoHS 2011/65/UE en relation avec (UE) 2015/863

Normes appliquées :

- EN IEC 61326-1:2021
- EN 61326-3-1:2017
- EN 55011:2016 + A1:2017
- EN 61000-6-3:2007/A1:2011/AC:2012
- EN IEC 61000-6-2:2019
- EN 61010-1:2010 + A1:2019 + A1:2019/AC:2019

Représentant autorisé pour l'élaboration de la documentation technique :

Dr. Jürgen Dirscherl, chef de la Recherche et du Développement

Lauda-Königshofen, 26.06.2023

Dr. Alexander Dinger,  
Directeur de la gestion de la qualité et de l'environnement

Le certificat n'est valable que pour les appareils dotés du marquage cTÜVus sur la plaque signalétique.



America

## CERTIFICATE

No. U8 019054 0012 Rev. 00

**Holder of Certificate:** LAUDA  
**DR. R. WOBSE** GMBH & CO. KG  
 Pfarrstraße 41/43  
 97922 Lauda-Königshofen  
 GERMANY

**Certification Mark:**



**Product:** Temperature controller  
 Process Temperature Controller PRO

This product was voluntarily tested to the relevant safety requirements referenced on this certificate. It can be marked with the certification mark above. The mark must not be altered in any way. This product certification system operated by TÜV SÜD America Inc. most closely resembles system 3 as defined in ISO/IEC 17067. Certification is based on the TÜV SÜD "Testing and Certification Regulations". TÜV SÜD America Inc. is an OSHA recognized NRTL and a Standards Council of Canada accredited Certification body.

**Test report no.:** 713196257

**Date,** 2021-06-16

( Benedikt Pulver )



America

# CERTIFICATE

No. U8 019054 0012 Rev. 00

**Model(s):** P2E \* NRTL  
 RP240E\* NRTL  
 RP245E\* NRTL  
 RP250E\* NRTL  
 RP290E\* NRTL  
 \* (C – Command Touch)

**Tested according to:** UL 1995:2018  
 CSA C22.2 No. 236:2015

**Parameters:**

**P2E\* NRTL**  
 Rated voltage: 100V - 120V, 1Ph./ N / Gr.  
 Rated frequency: 60 Hz  
 Rated current: 16A  
 Protection class: IP 21

**P2E\* NRTL**  
 Rated voltage: 200V - 230V, 1Ph./ N / Gr.  
 Rated frequency: 60 Hz  
 Rated current: 16A  
 Protection class: IP 21

**RP240E\* NRTL**  
 Rated voltage: 120V, 1 Ph. / 208V - 220V AC /  
 Rated frequency: 60 Hz  
 Rated current: 16A  
 Protection class: IP 21





America

ZERTIFIKAT ◆ CERTIFICATE ◆ 認證書 ◆ CERTIFICADO ◆ CERTIFICAT

## CERTIFICATE

No. U8 019054 0012 Rev. 00

### RP240E\* NRTL

Rated voltage: 208V-220V AC, 1Ph., N , Gr.  
 Rated frequency: 60 Hz  
 Rated current: 16A  
 Protection class: IP 21

### RP245E\* NRTL

Rated voltage: 208V-220V AC, 1Ph., N , Gr.  
 Rated frequency: 60 Hz  
 Rated current: 16A  
 Protection class: IP 21

### RP250E\* NRTL

Rated voltage: 208V-220V AC, 1Ph., N , Gr.  
 Rated frequency: 60 Hz  
 Rated current: 16A  
 Protection class: IP 21

### RP290E\* NRTL

Rated voltage: 208V-220V AC, 1Ph., N , Gr.  
 Rated frequency: 60 Hz  
 Rated current: 16A  
 Protection class: IP 21

\* C (with or without touch remote control)

## 13.6 Retour de marchandises et déclaration d'innocuité

### Retour de marchandises

Vous souhaitez retourner à LAUDA un produit LAUDA que vous avez acheté ? Vous avez besoin d'une autorisation de LAUDA, prenant la forme d'une *Return Material Authorization (RMA, autorisation de retour de matériel)* ou d'un *numéro de dossier*, pour tout retour de marchandises en vue d'une réparation ou d'une réclamation par exemple. Notre service après-vente, joignable au +49 (0) 9343 503 350 ou par e-mail à [service@lauda.de](mailto:service@lauda.de) peut vous fournir ce numéro RMA.

### Adresse de retour

LAUDA DR. R. WOBSEY GMBH & CO. KG

Laudaplatz 1

97922 Lauda-Königshofen

Allemagne/Germany

Marquez votre envoi de manière claire et visible avec le numéro RMA. En outre, veuillez y joindre la présente déclaration entièrement complétée.

|                              |                            |
|------------------------------|----------------------------|
| Numéro RMA                   | Numéro de série du produit |
| Client/exploitant            | Nom du contact             |
| E-mail du contact            | Téléphone du contact       |
| Code postal                  | Localité                   |
| Numéro et rue                |                            |
| Explications complémentaires |                            |

### Déclaration d'innocuité

Par la présente, le client/exploitant confirme que le produit envoyé sous le numéro RMA susmentionné a été vidé et nettoyé avec soin, que les connexions/raccordements existant(e)s ont, dans la mesure du possible, été fermé(e)s et qu'aucune substance explosive, comburante, dangereuse pour l'environnement, comportant un risque biologique, toxique ou radioactive ni aucune autre substance dangereuse ne se trouve sur le produit ou à l'intérieur de celui-ci.

|            |                                |           |
|------------|--------------------------------|-----------|
|            |                                |           |
| Lieu, date | Nom en caractères d'imprimerie | Signature |

## 14 Glossaire

### Adresse IP (Internet Protocol Address)

Chaque appareil au sein d'un réseau de données nécessite une adresse afin de pouvoir être identifié de façon claire. C'est la seule manière de garantir que le flux de données arrive à l'appareil adéquat. Lorsqu'un site Internet est affiché à l'écran, le navigateur transmet toujours en même temps l'adresse IP de votre appareil. C'est la seule façon de garantir que le serveur Web connaisse la destination d'envoi du paquet de données souhaité. Le protocole IP est une norme réseau très répandue qui définit les informations à échanger.

### Adresse IP locale

L'adresse IP locale est une adresse de l'interface Ethernet dans le réseau local. Cette adresse permet d'atteindre l'interface Ethernet dans le réseau local. Si le client DHCP est désactivé, l'adresse IP locale et le masque local doivent être configurés manuellement. Pour le paramétrage manuel, contactez d'abord votre propre service informatique.

### Auto-IP

Auto-IP est une méthode normalisée dans le cadre de laquelle deux participants ou plus sont réunis sur une même configuration de réseau.

### Client DHCP (Dynamic Host Configuration Protocol Client)

Un client DHCP permet d'intégrer automatiquement l'interface Ethernet dans un réseau existant. Ainsi, l'intégration manuelle de l'interface au réseau existant n'est plus nécessaire.

### Interface de processus

Sur l'appareil de thermorégulation LAUDA, l'interface de processus est l'interface qui permet de commander ou de surveiller l'appareil de thermorégulation via Ethernet grâce au jeu d'instructions de l'interface LAUDA.

### MAC (Media Access Control)

Media Access Control est une adresse matérielle pratiquement unique au monde qui permet d'identifier clairement l'appareil sur un réseau Ethernet.

### Masque local

Les masques locaux (de sous-réseau) sont employés pour adapter l'adressage en classe fixe des adresses IP en réseaux et ordinateurs de manière flexible aux spécificités réelles.

### NTP (Network Time Protocol)

Network Time Protocol est une norme de synchronisation de l'heure et de la date sur les réseaux.

### Passerelle

Une passerelle permet de relier entre eux différents réseaux. Une adresse IP est attribuée et permet d'atteindre une passerelle dans le réseau local.

### Port

On entend par port un numéro qui est utilisé pour l'établissement d'une connexion entre deux participants à un réseau. Le port fait partie de l'adresse réseau. Le port pour l'interface Ethernet peut être utilisé sur la plage des « ports dynamiques » autorisée. Celle-ci est comprise entre 49152 et 65535.

### Serveur DNS (Domain Name Service Server)

Le Domain Name Service est une base de données dans laquelle sont essentiellement enregistrées des informations concernant les noms et adresses IP des ordinateurs. Un serveur DNS permet par exemple d'affecter une adresse Web ou URL (Uniform Resource Locator) à une adresse IP. L'adresse IP du serveur DNS est indiquée à l'interface Ethernet qui est disponible sur le réseau raccordé.

### TCP (Transmission Control Protocol)

Ce protocole réseau définit de quelle manière les données doivent être échangées entre les divers composants du réseau.

### Version IP

Fournit des renseignements sur la norme Internet : IPv4 ou IPv6.

Un exemple connu d'adresse IP est 192.168.0.1. Cette adresse est construite selon la norme IPv4 : Quatre chiffres sur une plage comprise entre 0 et 255 ; chaque chiffre étant séparé du suivant par un point. Ce système ne permet toutefois de créer qu'un nombre limité de combinaisons.

C'est la raison pour laquelle il existe des adresses IP construites selon la norme dans la version 6 (IPv6). Elles sont identifiables au fait qu'elles se composent de huit blocs de chiffres qui contiennent également des lettres, comme dans l'exemple suivant : fe80:0010:0000:0000:0000:0000:0000:0001. Comme cela semble vraiment complexe, il est possible de remplacer une longue chaîne de zéros par deux points. L'adresse IPv6 dans cet exemple prendrait alors l'apparence suivante dans sa forme abrégée : fe80:0010::1.

## 15 Index

### A

|   |         |
|---|---------|
| Accessoires . . . . .                               | 145     |
| De série . . . . .                                  | 15      |
| Modules . . . . .                                   | 145     |
| Administrateur . . . . .                            | 84      |
| Afficher numéro de série (appareil) . . . . .       | 116     |
| Agrandir  |         |
| Profil de température . . . . .                     | 69      |
| Alarme . . . . .                                    | 124     |
| Codes . . . . .                                     | 124     |
| Alarmes . . . . .                                   | 124     |
| Appareil  |         |
| Afficher numéro de série . . . . .                  | 116     |
| Appeler l'état . . . . .                            | 115     |
| Déballage . . . . .                                 | 15      |
| Décontamination . . . . .                           | 118     |
| Détartrage (refroidi par eau) . . . . .             | 121     |
| Élimination (emballage) . . . . .                   | 133     |
| Élimination (fluide frigorigène) . . . . .          | 133     |
| Lire la mémoire . . . . .                           | 115     |
| Mise en marche . . . . .                            | 68      |
| Nettoyer . . . . .                                  | 118     |
| Nettoyer le condenseur (refroidi par air) . . . . . | 119     |
| Pose . . . . .                                      | 33      |
| Questionner les données . . . . .                   | 116     |
| Remplir . . . . .                                   | 63      |
| Vidange . . . . .                                   | 66, 132 |
| Vidanger le condenseur (refroidi par eau) . . . . . | 122     |
| Appeler l'état (appareil) . . . . .                 | 115     |
| Avertissement . . . . .                             | 124     |
| SmartCool . . . . .                                 | 128     |
| Système de régulation . . . . .                     | 125     |
| Système de sécurité . . . . .                       | 127     |
| Azote . . . . .                                     | 25      |
| Raccordement . . . . .                              | 20      |

### B

|                     |    |
|---------------------|----|
| Bain thermostaté    |    |
| Structure . . . . . | 17 |

|  |     |
|--|-----|
| Blocage des touches . . . . .                    | 87  |
| Bouton . . . . .                                 | 69  |
| Branchement au secteur . . . . .                 | 67  |
| <b>C</b>   |     |
| Calibrage (température réelle)                   |     |
| Spécifier . . . . .                              | 113 |
| Calibrage d'usine . . . . .                      | 113 |
| Calibrage usine . . . . .                        | 113 |
| Classe d'émissions . . . . .                     | 8   |
| Clé USB . . . . .                                | 108 |
| Cliquer . . . . .                                | 69  |
| Code   |     |
| Avertissements (SmartCool) . . . . .             | 128 |
| Avertissements (système de régulation) . . . . . | 125 |
| Avertissements (système de sécurité) . . . . .   | 127 |
| Coefficient d'amplification . . . . .            | 104 |
| Command Touch                                    |     |
| Structure du menu . . . . .                      | 74  |
| Compresseur . . . . .                            | 24  |
| Condenseur                                       |     |
| nettoyer (refroidi par air) . . . . .            | 119 |
| nettoyer (refroidi par eau) . . . . .            | 121 |
| Connexion . . . . .                              | 84  |
| Consigne de sécurité                             |     |
| Consigne générale . . . . .                      | 7   |
| Contact . . . . .                                | 146 |
| Contrôler  |     |
| Liquide caloporteur . . . . .                    | 122 |
| Protection contre le niveau trop bas . . . . .   | 123 |
| Protection contre les surchauffes . . . . .      | 122 |
| Tmax . . . . .                                   | 122 |
| Copyright . . . . .                              | 146 |
| Coupage de courant (mode de service) . . . . .   | 83  |
| Couvercle de cuve (position) . . . . .           | 17  |
| Craquage . . . . .                               | 92  |
| Créneau horaire . . . . .                        | 45  |
| Cycle d'adaptation . . . . .                     | 109 |

|  |     |
|--|-----|
| <b>D</b>   |     |
| Date   |     |
| modifier . . . . .   | 77  |
| Déballage . . . . .  | 15  |
| DEFAULT USER . . . . .   | 85  |
| Défaut   |     |
| Lire la mémoire . . . . .                                      | 115 |
| Démarrage  |     |
| Segment . . . . .  | 97  |
| Démarrage automatique  |     |
| Activer . . . . .  | 83  |
| Désactiver . . . . .   | 83  |
| Détartrage . . . . .   | 121 |
| Détermination de la langue (écran) . . . . .                   | 84  |
| Détermination de la langue de menu . . . . .                   | 84  |
| Déverrouillage . . . . .                                       | 21  |
| DIN EN 378-1 . . . . .   | 10  |
| Droit de propriété industrielle . . . . .                      | 146 |
| <b>E</b>   |     |
| Eau de refroidissement   |     |
| Exigences . . . . .  | 58  |
| Raccordement . . . . .   | 60  |
| Emballage  |     |
| Mise au rebut . . . . .  | 133 |
| Entretien  |     |
| Intervalles . . . . .  | 118 |
| Équipement de protection (individuel, récapitulatif) . . . . . | 11  |
| Équipement de protection individuel (récapitulatif) . . . . .  | 11  |
| Équivalent CO2 . . . . .                                       | 141 |
| Erreur . . . . .   | 124 |
| Interfaces . . . . .   | 53  |
| Établir l'alimentation électrique . . . . .                    | 67  |
| Étagères . . . . .   | 54  |
| Évacuation de la chaleur . . . . .                             | 25  |
| Évaporateur . . . . .  | 24  |
| Expansion . . . . .  | 24  |
| <b>F</b>   |     |
| Fenêtre de base  |     |
| Structure . . . . .  | 68  |
| Fenêtre de saisie  |     |
| Saisie de la durée . . . . .                                   | 70  |
| Saisir une valeur . . . . .                                    | 69  |
| Sélectionner des options . . . . .                             | 69  |
| Structure . . . . .  | 69  |
| Fichier log  |     |
| Fichier-journal . . . . .                                      | 108 |
| Fichier-journal . . . . .                                      | 108 |
| Flexibles . . . . .  | 54  |
| Fluide frigorigène   |     |
| Poids de remplissage . . . . .                                 | 141 |
| Fluides frigorigènes   |     |
| fluorés . . . . .  | 10  |
| inflammables . . . . .   | 10  |
| Fonction Rampe . . . . .                                       | 110 |
| Fonction SteadyFlow . . . . .                                  | 22  |
| Formats de temps . . . . .                                     | 77  |
| <b>G</b>   |     |
| Garantie . . . . .   | 146 |
| Graphique  |     |
| Fenêtre (structure) . . . . .                                  | 70  |
| Grille d'aération (position) . . . . .                         | 19  |
| <b>H</b>   |     |
| Heure  |     |
| modifier . . . . .   | 77  |
| Hybride . . . . .  | 25  |
| HyperTerminal . . . . .  | 42  |
| <b>I</b>   |     |
| Icône  |     |
| Classement . . . . .   | 82  |
| Commande . . . . .   | 68  |
| Structure . . . . .  | 82  |
| Immunité aux interférences . . . . .                           | 8   |
| Interface  |     |
| Explication . . . . .  | 26  |
| Vue générale . . . . .   | 26  |
| <b>J</b>   |     |
| Jeu de paramètres  |     |
| Nom . . . . .  | 105 |

## K

Kpe . . . . . 104

## L

Lieu d'implantation . . . . . 33

Limitation de la grandeur de correction . . . . . 101, 104

Liquide caloporteur

Contrôler . . . . . 122

Enlever . . . . . 66, 132

Rincer . . . . . 66, 132

Lire la mémoire (défauts) . . . . . 115

## M

Machine frigorifique

Fonction . . . . . 24

Mélangeur

Réglage du niveau . . . . . 91

Menu de régulation . . . . . 105

Menu subordonné

Accès . . . . . 68

Navigation . . . . . 68

Mise au rebut

Emballage . . . . . 133

Fluides frigorigènes . . . . . 133

Mise au rebut du fluide frigorigène . . . . . 133

Mise en marche . . . . . 68

Mode Sécurité

Réglage . . . . . 81

Modifier

Signaux sonores . . . . . 82

Module d'interface

Pose . . . . . 33

Module RS 485

Raccorder . . . . . 36

Modules

Accessoires . . . . . 145

## N

N2 . . . . . 25

Nettoyer . . . . . 118

## O

Offset (température réelle)

Calibrage . . . . . 113

Optimisation du programme . . . . . 99

Explication . . . . . 95

## P

Panne . . . . . 124

Panneau frontal (position) . . . . . 19

Paramètre de réglage

Ajuster (interne) . . . . . 106

Ajuster les paramètres (externes) . . . . . 106

Paramètres de contrôle

Accès . . . . . 105

Paramètres externes (récapitulatif) . . . . . 104

Paramètres internes (récapitulatif) . . . . . 103

Pieds (position) . . . . . 19

Piège à boues . . . . . 120

PIN

Admin . . . . . 85

USER . . . . . 85

Plage proportionnelle . . . . . 101, 103, 104

Plaque signalétique . . . . . 29

Appareil (position) . . . . . 17, 19

Plateformes . . . . . 54

Plateformes de levage . . . . . 54

Poids de remplissage . . . . . 141

Poignée (position) . . . . . 19

Pompe

Fonction SteadyFlow . . . . . 22

Réglage du niveau . . . . . 91

Réglage du niveau de puissance . . . . . 91

Réglage du niveau de puissance du débit . . . . . 91

Pose (de l'appareil) . . . . . 33

Profil de température

Agrandir . . . . . 69

Programme

Exemple . . . . . 95

Interrompre . . . . . 99

Lancer . . . . . 99

Quitter . . . . . 99

Programme de terminal . . . . . 42

|   |        |  |               |
|---|--------|--|---------------|
| Prop_E . . . . .  | 104    | Rincer . . . . .                               | 66, 132       |
| Protection contre le niveau trop bas                              |        | Risque de gel . . . . .                        | 131           |
| Contrôler . . . . .   | 123    | <b>S</b>                                       |               |
| Définition . . . . .  | 12     | Segment  |               |
| Protection contre les surchauffes                                 |        | Démarrage . . . . .                            | 97            |
| Contrôler . . . . .   | 122    | Serpentin de refroidissement . . . . .         | 22            |
| Définition . . . . .  | 12     | Service après-vente . . . . .                  | 146           |
| Régler . . . . .  | 75     | Seuils (température)                           |               |
| Puissance de chauffe  |        | Régler . . . . .                               | 75            |
| diminuer . . . . .  | 92     | Signal sonore (réglage) . . . . .              | 82            |
| Pupitre de commande . . . . .                                     | 38     | SmartCool (Avertissements) . . . . .           | 128           |
| <b>Q</b>  |        | Stand-by                                       |               |
| Questionner les données de configuration (appareil) . . . . .     | 116    | Activer . . . . .                              | 92            |
| <b>R</b>  |        | Désactiver . . . . .                           | 92            |
| Raccord de vidange du bain (position) . . . . .                   | 17, 19 | Structure du menu                              |               |
| Raccordement du serpentin de refroidissement (position) . . . . . | 17     | Command Touch . . . . .                        | 74            |
| Raccorder un consommateur externe . . . . .                       | 56     | surveiller . . . . .                           | 38            |
| Refroidi à l'eau  |        | Système de sécurité (avertissements) . . . . . | 127           |
| Vidanger le condenseur . . . . .                                  | 122    | <b>T</b>                                       |               |
| refroidi par air  |        | Td . . . . .                                   | 101, 103      |
| Nettoyer le condenseur . . . . .                                  | 119    | Tde . . . . .                                  | 104           |
| Refroidi(e)(s) à l'eau  |        | Température de consigne . . . . .              | 76            |
| Raccord (position) . . . . .                                      | 19     | Température maximale . . . . .                 | 122           |
| Refroidissement par eau   |        | Températures limites                           |               |
| Vidange . . . . .   | 131    | Régler . . . . .                               | 75            |
| Réglage de l'intensité (Sign. Sonore) . . . . .                   | 82     | Temps d'action dérivée . . . . .               | 101, 103, 104 |
| Réglage de la consommation de courant . . . . .                   | 83     | Temps d'amortissement . . . . .                | 101, 103, 104 |
| Réglages de base . . . . .  | 77     | Temps de dosage d'intégration . . . . .        | 101, 103, 104 |
| Régulation  |        | Thermostat à circulation                       |               |
| Avertissements . . . . .  | 125    | Flexibles . . . . .                            | 54            |
| Détermination de la limitation de la grandeur réglante . . . . .  | 92     | Montage . . . . .                              | 53            |
| Régulation externe  |        | Raccorder un consommateur externe . . . . .    | 56            |
| activer . . . . .   | 93     | Tih, Til . . . . .                             | 75            |
| Détermination de l'offset de température de consigne . . . . .    | 94     | Til, Tih . . . . .                             | 75            |
| Régulation interne  |        | Tmax   |               |
| activer . . . . .   | 93     | Contrôler . . . . .                            | 122           |
| réguler . . . . .   | 38     | Position . . . . .                             | 21            |
| Remplissage . . . . .   | 63     | Réglage . . . . .                              | 75            |
|   |        | Régler . . . . .                               | 75            |
|   |        | Tn . . . . .                                   | 101, 103      |



|   |          |
|---|----------|
| Tne . . . . .                                   | 104      |
| Touche  |          |
| Déverrouillage . . . . .                        | 21       |
| Tubulures de pompe (position) . . . . .         | 19       |
| Tv . . . . .                                    | 101, 103 |
| Tve . . . . .                                   | 104      |
| <b>U</b>  |          |
| Unité de télécommande (position) . . . . .      | 17       |
| USB . . . . .                                   | 27       |
| Utilisateur . . . . .                           | 84       |
| Utilisation conforme à la destination . . . . . | 9        |
| <b>V</b>  |          |
| Version (programme) . . . . .                   | 116      |
| Version logicielle . . . . .                    | 116      |
| Vidange   |          |
| Appareil . . . . .                              | 66, 132  |
| Condenseur (refroidi par eau) . . . . .         | 122      |
| <b>X</b>  |          |
| Xp . . . . .                                    | 101, 103 |
| Xpf . . . . .                                   | 104      |





Fabricant :

LAUDA DR. R. WOBSE GMBH & CO. KG ° Laudaplatz 1 ° 97922 Lauda-Königshofen

Tél.: +49 (0)9343 503-0

Courriel : [info@lauda.de](mailto:info@lauda.de) ° Internet : <https://www.lauda.de>